

P5630S



CZ | Termostatická hlavice



Obsah

Technické parametry.....	2
Montáž.....	3
Popis displeje termohlavice	5
Základní nastavení/adaptace	6
Péče a údržba.....	14

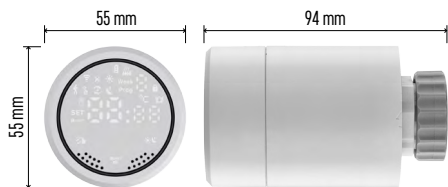

Technické parametry

Rozsah řízení teploty: 5 °C – 35 °C, rozlišení 0,5 °C

Rozsah zobrazené teploty: 1 °C – 70 °C rozlišení 0,5 °C

Napájení: 2× 1,5 V AA

Maximální odběr proudu: 90 mA

Maximální zdvih hlavice: 4,5 mm

Instalační rozměr hlavice: M30 × 1,5

Pracovní teplota: -10 °C až 60 °C



Montáž

1. Hlavice je určena pro všechny druhy běžně dostupných radiátorových ventilů bez nutnosti přerušení tepelné cirkulace. Pokud termostatická hlavice není kompatibilní, postupujte dle informací uvedených v odstavci Kompatibilita.
2. Před instalací vložte do hlavice baterie. Odstraňte starou termostatickou hlavici uvolněním matice na hlavici radiátoru. Umístěte na přední část hlavice a ručně utáhněte matici.

Poznámka:

- Vzpěrač hlavice se musí spojit uprostřed se vzpěračem na hlavici.
- Hlavice nesmí být zmáčknutá nebo zaklíněná.
- Při připojování dbejte na to, aby byl displej dobře čitelný.

Kompatibilita

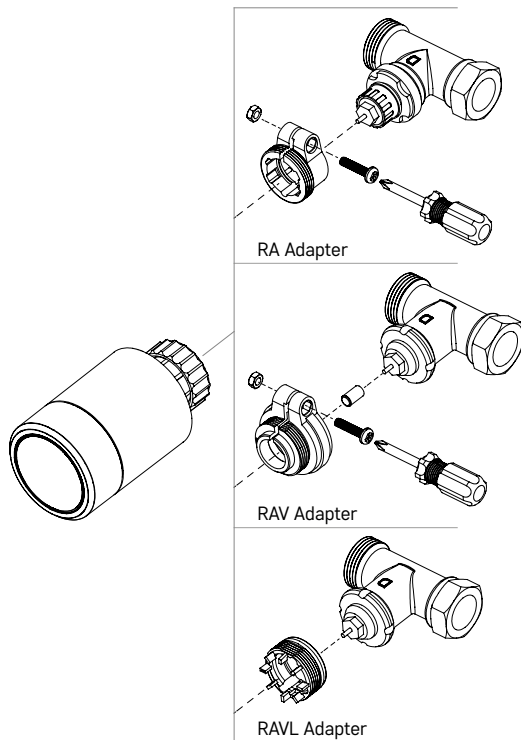

Hlavice nemusí být kompatibilní s některými radiátorovými hlavicemi.

Porovnejte prosím vaši hlavici s informacemi od výrobce a v případě potřeby nainstalujte vhodnou redukci.

Příložené redukce pro zařízení: Danfoss RA, RAV, RAVL

Našroubujte redukci na hlavici a točte, dokud nezapadne/nezacvakne.

Pokud je k tomu adaptér přizpůsoben, utáhněte jej šroubem.

Vložení/výměna baterií

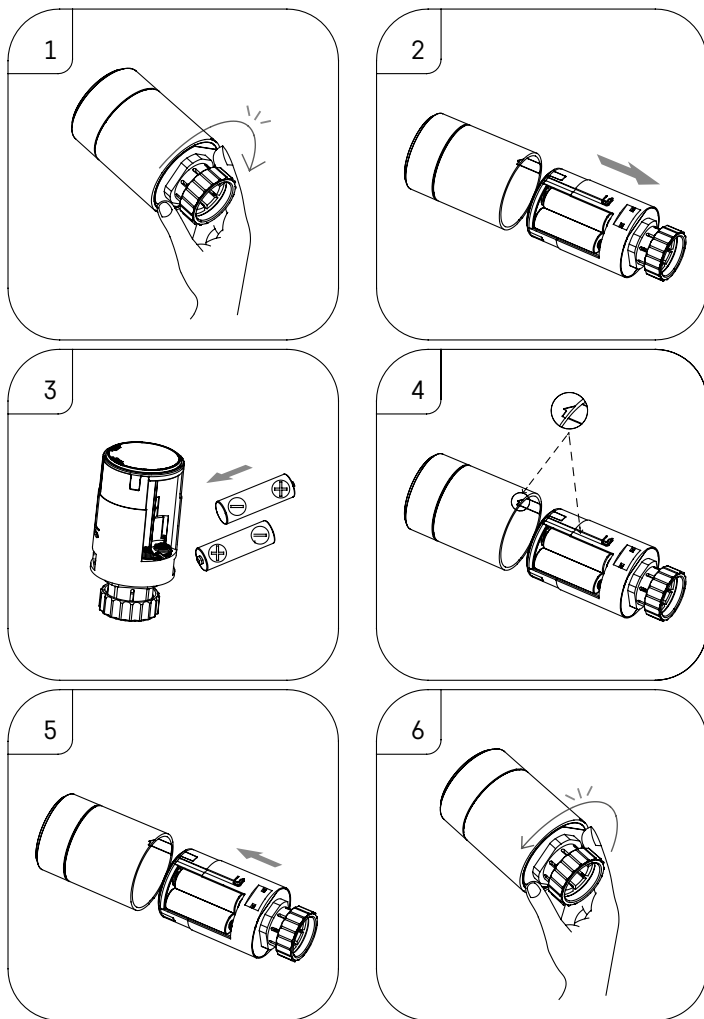

1. Chyťte rukou čtvercovou část hlavice, která se nachází pod závitem. Otočte čtvercovou částí po směru hodinových ručiček. Po otočení byste měli slyšet odemknutí zámku hlavice.
2. Vysuňte vnitřní část hlavice z jejího těla.
3. Odstraňte baterie a vložte nové. Dodržujte správnou polaritu baterií.
4. Najděte na těle hlavice ikonu šipky a na vnitřní části hlavice zasunovací drážku.
5. Zasuňte vnitřní část hlavice do těla hlavice.
6. Jakmile je vnitřní část hlavice plně zasunutá, chyťte čtvercovou spodní část hlavice, která se nachází pod závitem a otočte vnitřní částí hlavice proti směru hodinových ručiček. Po otočení byste měli slyšet zamknutí zámku hlavice.



Popis displeje termohlavice

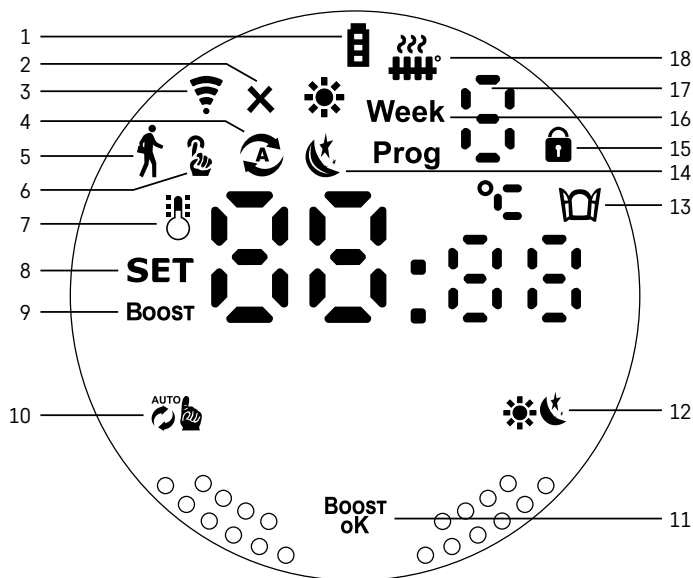

- 1 – Indikátor slabého stavu baterií .
Jamile začne blikat vaše baterie jsou téměř vybité.
- 2 – Ikona stavu připojení k Zigbee bráně .
Svítlí – nepřipojeno. Nesvítlí – připojeno.
- 3 – Ikona síly signálu připojení .
- 4 – Ikona týdenního režimu .
Svítlí – režim je aktivní. Nesvítlí – režim není aktivní.
- 5 – Ikona režimu prázdniny .
Svítlí – režim je aktivní. Nesvítlí – režim není aktivní.
- 6 – Ikona manuálního režimu .
Svítlí – režim je aktivní. Nesvítlí – režim není aktivní.
- 7 – Pokud svítí tato ikona, displej zobrazuje aktuální teplotu v místnosti .
- 8 – Pokud se rozsvítí text **SET**, na displeji je ukázaná teplota ve vámi nastaveném režimu.
- 9 – Ikona **Boost** znamená, že je tento režim aktivní.
- 10 – Tlačítko pro přepínání týdenního režimu a manuálního režimu .
- 11 – Potvrzovací tlačítko a zároveň tlačítko pro zapnutí/vypnutí režimu Boost .
- 12 – Tlačítko pro volbu mezi režimy komfortní a ECO .
- 13 – Ikona pro funkci otevřeného okna .
Svítlí – termohlavice detekuje otevřené okno a aktivuje funkci.
- 14 – Nastavený komfortní nebo ECO režim.
- 15 – Ikona dětského zámku .
- 16 – Ikona **Week** značí pokyn k zadání aktuálního času. Ikona **Prog** značí, který časový úsek z vašeho týdenního režimu je nyní aktivní.
- 17 – Číslo časového úseku, který je zrovna aktivní v týdenním režimu .
- 18 – Ikona značí pohyb a stav ventilu. Pokud bliká, ventil se uzavírá/otvírá. Pokud je ventil otevřený, tak ikona svítí stále. Jakkmile se ventil zavře, ikona zhasne a nesvítlí.





Základní nastavení/adaptace

1. Nainstalujte termohlavici k radiátoru a vložte baterie.
2. Nainstalujte si aplikaci EMOS GoSmart z Google Play/App store do vašeho mobilního telefonu.
3. Termohlavici připojte k vaší Zigbee bráně, která je připojená do aplikace EMOS GoSmart dle následujícího návodu.

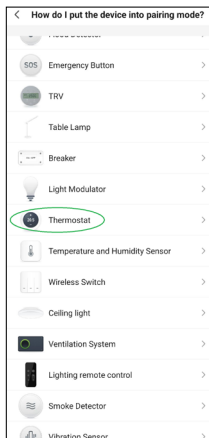
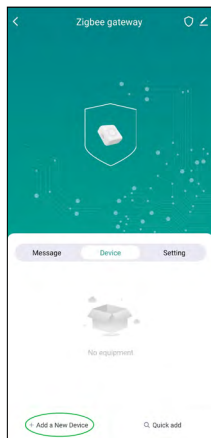
Návod pro připojení Termohlavice k Zigbee bráně



1. V nastavení vaší Zigbee brány klikněte na tlačítko „+ Přidat nové zařízení“.
2. V nabídce zařízení vyhledejte „Termostat“.
3. Na termohlavici podržte na 5 sekund současně tlačítka  „Týdenní/Manuální“ a  „Komfortní/ECO“ (viz Popis displeje v předešlé části návodu). Potvrďte, že na termohlavici rychle bliká ikona připojení k Zigbee bráně.

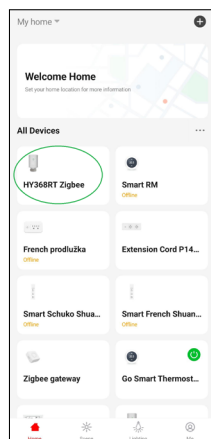

4. Během několika chvil by Zigbee brána měla detekovat termohlavici. Jakkmile ji Zigbee brána detekuje, klikněte na tlačítko „Dokončeno“.
5. Po potvrzení předešlého kroku vás telefon přesune na potvrzení o přidání termohlavice do vaší GoSmart aplikace. Pokračujte kliknutím na tlačítko „Dokončeno“.
6. Jakkmile kliknete na tlačítko „Dokončeno“ budete přesunuti na hlavní stránku vaší GoSmart aplikace, kde ji můžete najít spárovanou termohlavici.

Nastavení termohlavice

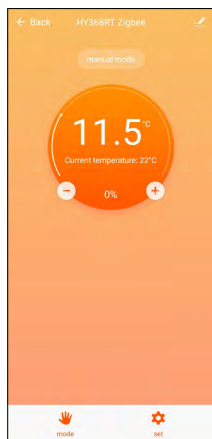

- Pro celkové nastavení termohlavice použijte aplikaci EMOS GoSmart.
- Po rozkliknutí termohlavice na stránce „Můj domov“ v aplikaci EMOS GoSmart se dostanete na hlavní stránku termohlavice.
- Na hlavní stránce najdete 2 tlačítka „Režim“ a „Nastavení“.
- Po stisknutí tlačítka „Režim“ si můžete vybrat vámi požadovaný režim.
- Po stisknutí tlačítka „Nastavení“ si můžete upravit nastavení jednotlivých režimů nebo dětský zámek.

Nastavení teploty

Termohlavice umožňuje nastavit 4 rozdílné teploty.

Manuální teplota 🛠️

- Manuálně nastavitelná teplota ručně (otočením termohlavice) nebo v aplikaci (pomocí tlačítka „+“ na hlavní straně aplikace).

Prázdninová teplota 🏠

- Stálá teplota, kterou lze nastavit na určitý časový úsek (1 den, 2 dny, 5 dní, 14 dní atd.).

Komfortní teplota ❄️

- Vyšší teplota (v místnosti jsou přítomní lidé).

ECO teplota 🍃

- Nižší teplota (noční teplota nebo v místnosti nejsou lidé).

Teplotní programy

Druh teplotního programu lze zvolit v záložce Kalendářní režim v nastavení aplikace EMOS GoSmart.

Druhy teplotních programů:

- 5+2 (Po -> Pa + So -> Ne)
 - lze pevně nastavit teplotu na 5 pracovních dnů + 2 víkendové dny
 - u obou typů dnů lze nastavit až 6 časových úseků
- 6+1 (Po -> So + Ne)
 - lze pevně nastavit teplotu na 6 dní (pondělí až sobota) + neděle
 - u obou typů dnů lze nastavit až 6 časových úseků
- 7 dní
 - lze pevně nastavit teplotu na 7 dní
 - u obou typů dnů lze nastavit až 6 časových úseků

Časové úseky nastavíte v záložce „Nastavení týdenního programu“ v aplikaci EMOS GoSmart. U jednotlivých časových úseků nastavte požadovanou teplotu, která se nastaví na termohlavici od času, který rovněž stanovíte v nastavení časového úseku. Vámi zvolená teplota bude aktivní do dalšího časového úseku.

Příklad: Pokud si nastavíme časové úseky podle tabulky pod tímto textem, tak od 3:00 do 6:00 bude teplota v místnosti 16 °C, od 6:00 do 9:00 bude teplota v místnosti 20 °C, od 9:00 do 12:00 bude v místnosti teplota 17 °C, od 12:00 do 14:00 bude v místnosti teplota 19 °C, od 14:00 do 22:00 bude v místnosti teplota 23 °C a od 22:00 do 3:00 bude teplota v místnosti 17 °C.

1. časový úsek	3:00	16 °C
2. časový úsek	6:00	20 °C
3. časový úsek	9:00	17 °C
4. časový úsek	12:00	19 °C
5. časový úsek	14:00	23 °C
6. časový úsek	22:00	17 °C

Rozšířené nastavení termohlavice

Kalibrace teploty

- Teplotní čidlo, které detekuje okolní teplotu je umístěné v těle termohlavice, která je namontovaná k radiátoru. Naměřená teplota tak může být vyšší než teplota v jiných částech místnosti.
- Kalibraci lze nastavit v aplikaci EMOS GoSmart v rozmezí -9 °C až 9 °C, rozlišení 1 °C.

Funkce otevřené okno

- Pokud termohlavice detekuje náhlý pokles teploty (např. při otevření okna, otevřených dveří), její ventil se uzavře.
- Po uplynutí zadaného časového limitu, nebo když okno zavřete, se termohlavice automaticky otevře.

Funkce automatického zámku

- Funkci lze nastavit v aplikaci EMOS GoSmart.
- Pokud je funkce zapnutá, displej se automaticky uzamkne po 10 minutách bez jakékoliv aktivity.
- Odemknout displej můžete opět v aplikaci EMOS GoSmart.

Nastavení teplotních limitů pro ruční nastavení termohlavice

- Maximální nastavitelná teplota – určuje maximální možnou nastavitelnou teplotu na termohlavici (max. 70 °C, rozlišení 1 °C).
- Minimální nastavitelná teplota – určuje minimální možnou nastavitelnou teplotu na termohlavici (min. 1 °C, rozlišení 1 °C).

Nastavení ventilu

- V aplikaci EMOS GoSmart lze nastavit polohu ventilu vaší termohlavice („Zavřený“, „Otevřený“, „Normální“).

Zobrazení aktuální teploty v místnosti

- V aplikaci EMOS GoSmart můžete na hlavní straně termohlavice vidět informaci o aktuální teplotě v místnosti.

Dětský zámek

- Dětský zámek aktivujete/deaktivujete v nastavení aplikace EMOS GoSmart.
- Pokud je zámek aktivní, na displeji termohlavice nebo na hlavní straně termohlavice v aplikaci EMOS GoSmart svítí ikona zámku.

Boost režim Boost

- Režimem Boost lze vytopit místnost ve vámi zvoleném čase.
- Čas lze zvolit v nastavení aplikace EMOS GoSmart v záložce „Boost“.
- Délka nastavitelného intervalu činí 100–900 sekund.

Rozptyl nastavené teploty

- Funkce je nastavitelná pouze na displeji termohlavice.
- Nastavitelné hodnoty jsou 0,5 °C, 1 °C, 1,5 °C.
- Rozptyl (hystereze) je teplotní rozdíl mezi teplotou při zapnutí (začne vytápět místnost) a vypnutí.
- Pokud nastavíte teplotu na 20 °C a rozptyl na 1 °C, hlavice začne pracovat, pokud pokojová teplota klesne na 19 °C, a vypne se, pokud teplota dosáhne 21 °C.

Ovládání ventilu

- Nastavitelné pouze na displeji termohlavice.
- Pomocí tohoto ovládání si můžete nastavit styl ovládání ventilu termohlavice.
- Hodnota 0 = ovládání podle vámi nastavených režimů, Hodnota 1 = automatické ovládání podle aktuální teploty.

- Při zvolení automatického ovládání termohlavice se ventil termohlavice řídí následovně:
 - Pokud je vámi nastavená teplota o 2 °C větší než teplota v místnosti, tak je ventil otevřený na 100 %.
 - Pokud je vámi nastavená teplota o 1 °C větší než teplota v místnosti, tak je ventil otevřený na 75 %.
 - Pokud je vámi nastavená teplota stejná (±0,5 °C) jako teplota v místnosti, tak je ventil otevřený na 50 %.
 - Pokud je vámi nastavená teplota o 1 °C menší než teplota v místnosti, tak je ventil otevřený na 25 %.
 - Pokud je vámi nastavená teplota o 2 °C menší než teplota v místnosti, tak je ventil zavřený.

Nastavení režimů a funkcí na displeji termohlavice

- Po vložení baterií se termohlavice zapne a rozsvítí se celý displej. Následně se rozsvítí ikona **Week**. Stisknutím tlačítka **BOOST** přejdete k nastavení aktuálního času. Postupně si volíte hodinu, minutu a jako poslední den v týdnu (1 – pondělí, 2 – úterý, 3 – středa, 4 – čtvrtek, 5 – pátek, 6 – sobota, 7 – neděle). Zvolení přesného času a dne v týdnu provádíte otočným kolečkem na termohlavici.
- Jakkmile máte zvolen aktuální čas potvrďte ho pomocí tlačítka **BOOST**.
- Po potvrzení se objeví písmena Ad. Pro pokračování stiskněte tlačítko **BOOST**.
- Termohlavice se začne kalibrovat ve dvou krocích (kroky jsou označené číslovkou na displeji).
- Po kalibraci se na displeji objeví aktuální teplota v místnosti a vy můžete začít s nastavováním jednotlivých funkcí a režimů termohlavice.

1. Nastavení Týdenního režimu

- Pro nastavení týdenního režimu podržte na 5 sekund tlačítko **AUTO**. Tímto krokem se dostanete do nastavení termohlavice.
- Po předchozím kroku začne blikat ikona **Prog**. Stiskněte tlačítko **BOOST** pro potvrzení výběrů nastavení Týdenního režimu.
- V dalším kroku si musíte zvolit otočným kolečkem, který Týdenní rozvrh chcete nastavit (5+2, 6+1, 7).
- Po zvolení Týdenního rozvrhu si pomocí otočného kolečka postupně zvolíte čas, který určuje 1. časový úsek pracovního dne a teplotu 1. časového úseku pracovního dne. Pro potvrzení zvoleného času a teploty stiskněte tlačítko **BOOST**.
- Jakkmile nastavíte prvních 6 časových úseků pracovního dne, objeví se v horní části displeje opět číslovka 1, čímž se dostanete k nastavování časových úseků víkendového dne. Postupujte v nastavení stejně jako u nastavení časových úseků pracovního dne.
- Pro nastavení všech časových úseků se buď můžete vrátit k nastavení termohlavice pomocí tlačítka **AUTO** nebo se vrátit k hlavnímu displeji pomocí tlačítka **☀️**. Pokud potvrzíte jakoukoliv akci v nastavení tlačítkem **BOOST**, data jsou automaticky uložena.
- Pokud máte nastavený Týdenní režim můžete ho aktivovat krátkým stisknutím tlačítka **AUTO**. Režim je aktivovaný, jakmile se na displeji rozsvítí ikony **☀️** a **Prog**.





2. Nastavení aktuálního času

- Pokud chcete přenastavit čas, který jste nastavili při spuštění termohlavice, podržte na 5 sekund tlačítko **AUTO**. Tímto krokem se dostanete do nastavení termohlavice.
- Pro zvolení nastavení aktuálního času stiskněte opakovaně tlačítko **AUTO**. Podle blikání ikony **Week** poznáte, že je toto nastavení zvoleno. Pro potvrzení výběru tohoto nastavení stiskněte tlačítko **BOOST**.
- V okamžiku, kdy se dostanete do nastavení, si postupně zvolíte vámi požadovaný čas a den v týdnu (1 – pondělí, 2 – úterý, 3 – středa, 4 – čtvrtek, 5 – pátek, 6 – sobota, 7 – neděle).
- Pro potvrzení všech kroků stiskněte tlačítko **BOOST**. Data se tímto krokem uloží.
- Po nastavení vámi požadovaného času se buď můžete vrátit k nastavení termohlavice pomocí tlačítka **AUTO** nebo se vrátit k hlavnímu displeji pomocí tlačítka **☀️**.





3. Nastavení Prázdninového režimu

- Pro nastavení Prázdninového režimu podržte na 5 sekund tlačítko **AUTO**. Tímto krokem se dostanete do nastavení termohlavice.
- Pro zvolení nastavení Prázdninového režimu stiskněte opakovaně tlačítko **AUTO**. Zvolené nastavení poznáte to podle blikání ikony **👤**. Pro potvrzení výběru tohoto nastavení stiskněte tlačítko **BOOST**.
- Jakkmile se dostanete do nastavení Prázdninového režimu, tak postupně nastavíte vámi požadovanou teplotu v průběhu tohoto režimu a délku Prázdninového režimu. Každou akci potvrzujete tlačítkem **BOOST**.
- Po potvrzení vaší zvolené délky Prázdninového režimu vás termohlavice vrátí na hlavní displej a Prázdninový režim je aktivní.







4. Nastavení ECO režimu

- a. Pro nastavení ECO režimu podržte na 5 sekund tlačítko . Tímto krokem se dostanete do nastavení termohlavice.
- b. Pro zvolení nastavení ECO režimu stiskněte opakovaně tlačítko . Zvolené nastavení poznáte podle blikání ikony . Pro potvrzení výběru tohoto nastavení stiskněte tlačítko .
- c. Jakmile se dostanete do nastavení ECO režimu, nastavte otočným kolečkem termohlavice vámi požadovanou teplotu a akci potvrďte tlačítkem .
- d. Po potvrzení vaší požadované teploty při ECO režimu vás termohlavice vrátí na hlavní displej.









5. Nastavení Komfortního režimu

- a. Pro nastavení Komfortního režimu podržte na 5 sekund tlačítko . Tímto krokem se dostanete do nastavení termohlavice.
- b. Pro zvolení nastavení Komfortního režimu stiskněte opakovaně tlačítko . Zvolené nastavení poznáte podle blikání ikony . Pro potvrzení výběru tohoto nastavení stiskněte tlačítko .
- c. Jakmile se dostanete do nastavení Komfortního režimu, nastavte otočným kolečkem termohlavice vámi požadovanou teplotu a akci potvrďte tlačítkem .
- d. Po potvrzení vaší požadované teploty při Komfortním režimu vás termohlavice vrátí na hlavní displej.









6. Nastavení Kalibrace teploty

- a. Pro nastavení Kalibrace teploty podržte na 5 sekund tlačítko . Tímto krokem se dostanete do nastavení termohlavice.
- b. Pro zvolení Kalibrace teploty stiskněte opakovaně tlačítko . Zvolené nastavení poznáte podle blikání ikony **SET**. Pro potvrzení výběru tohoto nastavení stiskněte tlačítko .
- c. Po potvrzení předchozího kroku se přemístíte do pokročilejšího nastavení termohlavice. V pokročilejším nastavení je Kalibrace teploty označena číslovkou 1 v pravé horní části displeje. Kalibraci teploty lze zadat v rozmezí -9 °C až 9 °C. Hodnota zobrazená na displeji je uváděna podle aktuální teploty v místnosti.
- d. Pro potvrzení kalibrace teploty stiskněte tlačítko . Jakmile kalibraci potvrdíte, přesunete se na další pokročilé nastavení (Nastavení funkce otevřené okno označené číslovkou 2 v pravé horní části displeje).
- e. Pro zpětný krok do nastavení termohlavice stiskněte tlačítko . Na hlavní displej se vrátíte pomocí tlačítka .







7. Nastavení funkce Otevřené okno

- a. Pro nastavení funkce Otevřené okno podržte na 5 sekund tlačítko . Tímto krokem se dostanete do nastavení termohlavice.
- b. Pro zvolení funkce Otevřené okno stiskněte opakovaně tlačítko . Zvolené nastavení poznáte podle blikání ikony **SET**. Pro potvrzení výběru tohoto nastavení stiskněte tlačítko .
- c. Po potvrzení předchozího kroku se přemístíte do pokročilejšího nastavení termohlavice. Pro pohyb v pokročilém nastavení termohlavice stiskněte tlačítko . V pokročilejším nastavení je funkce Otevřené okno označena číslovkou 2 v pravé horní části displeje.
- d. Jakmile svítí v pravé horní části displeje číslovka 2 a ikona , můžete si nastavit vámi požadovanou teplotu, která určuje kdy se funkce Otevřeného okna zapne. Teplotu lze nastavit v rozmezí 5 °C až 25 °C nebo funkci můžete vypnout. Pokud chcete funkci vypnout, otáčejte kolečkem na termohlavici proti směru hodinových ručiček tak dlouho, dokud na displeji nejsou zobrazeny dvě pomlčky.
- e. Pro potvrzení vašeho nastavení funkce Otevřeného okna stiskněte tlačítko . Jakmile kalibraci potvrdíte, nastavení se přesune na další pokročilé nastavení (Nastavení funkce automatického zámku označené číslovkou 3 v pravé horní části displeje).
- f. Pro zpětný krok do nastavení termohlavice stiskněte tlačítko . Na hlavní displej se vrátíte pomocí tlačítka .







8. Funkce Automatického zámku displeje

- Pro nastavení funkce Automatického zámku displeje podržte na 5 sekund tlačítko . Tímto krokem se dostanete do nastavení termohlavice.
- Pro zvolení funkce Automatického zámku displeje stiskněte opakovaně tlačítko . Zvolené nastavení poznáte podle blikání ikony **SET**. Pro potvrzení výběru tohoto nastavení stiskněte tlačítko .
- Po potvrzení předchozího kroku se přemístíte do pokročilejšího nastavení termohlavice. Pro pohyb v pokročilém nastavení termohlavice stiskněte tlačítko . V pokročilejším nastavení je funkce Automatického zámku displeje označena číslovkou 3 v pravé horní části displeje.
- Jakmile svítí v pravé horní části displeje číslovka 3 a ikona , můžete si nastavit pomocí otočného kolečka na termohlavici, zda chcete mít tuto funkci aktivní. Hodnota 0 = funkce je vypnutá. Hodnota 1 = funkce je zapnutá.
- Pro potvrzení vašeho nastavení funkce Automatického zámku displeje stiskněte tlačítko . Jakmile nastavení Automatického zámku potvrdíte, nastavení se přesune na další pokročilé nastavení (nastavení Minimální nastavitelné teploty označené číslovkou 4 v pravé horní části displeje).
- Pro zpětný krok do nastavení termohlavice stiskněte tlačítko . Na hlavní displej se vrátíte pomocí tlačítka .







9. Nastavení Minimální nastavitelné teploty

- Pro nastavení Minimální nastavitelné teploty podržte na 5 sekund tlačítko . Tímto krokem se dostanete do nastavení termohlavice.
- Pro zvolení nastavení Minimální nastavitelné teploty stiskněte opakovaně tlačítko . Zvolené nastavení poznáte podle blikání ikony **SET**. Pro potvrzení výběru tohoto nastavení stiskněte tlačítko .
- Po potvrzení předchozího kroku se přemístíte do pokročilejšího nastavení termohlavice. Pro pohyb v pokročilém nastavení termohlavice stiskněte tlačítko . V pokročilejším nastavení je nastavení Minimální nastavitelné teploty označeno číslovkou 4 v pravé horní části displeje.
- Jakmile svítí v pravé horní části displeje číslovka 4, můžete si nastavit pomocí otočného kolečka na termohlavici Minimální nastavitelnou teplotu. Tuto teplotu lze nastavit v rozmezí 1 °C až 15 °C.
- Pro potvrzení vašeho nastavení Minimální nastavitelné teploty stiskněte tlačítko . Jakmile nastavení Minimální nastavitelné teploty potvrdíte, nastavení se přesune na další pokročilé nastavení (nastavení Maximální nastavitelné teploty označené číslovkou 5 v pravé horní části displeje).
- Pro zpětný krok do nastavení termohlavice stiskněte tlačítko . Na hlavní displej se vrátíte pomocí tlačítka .







10. Nastavení Maximální nastavitelné teploty

- Pro nastavení Maximální nastavitelné teploty podržte na 5 sekund tlačítko . Tímto krokem se dostanete do nastavení termohlavice.
- Pro zvolení nastavení Maximální nastavitelné teploty stiskněte opakovaně tlačítko . Zvolené nastavení poznáte podle blikání ikony **SET**. Pro potvrzení výběru tohoto nastavení stiskněte tlačítko .
- Po potvrzení předchozího kroku se přemístíte do pokročilejšího nastavení termohlavice. Pro pohyb v pokročilém nastavení termohlavice stiskněte tlačítko . V pokročilejším nastavení je nastavení Maximální nastavitelné teploty označeno číslovkou 5 v pravé horní části displeje.
- Jakmile svítí v pravé horní části displeje číslovka 5, můžete si nastavit pomocí otočného kolečka na termohlavici Maximální nastavitelnou teplotu. Tuto teplotu lze nastavit v rozmezí 16 °C až 70 °C.
- Pro potvrzení vašeho nastavení Maximální nastavitelné teploty stiskněte tlačítko . Jakmile nastavení Maximální nastavitelné teploty potvrdíte, nastavení se přesune na další pokročilé nastavení (nastavení délky intervalu funkce Boost označené číslovkou 6 v pravé horní části displeje).
- Pro zpětný krok do nastavení termohlavice stiskněte tlačítko . Na hlavní displej se vrátíte pomocí tlačítka .







11. Nastavení délky intervalu funkce Boost

- Pro nastavení délky intervalu funkce Boost podržte na 5 sekund tlačítko . Tímto krokem se dostanete do nastavení termohlavice.
- Pro zvolení nastavení Maximální nastavitelné teploty stiskněte opakovaně tlačítko . Zvolené nastavení poznáte podle blikání ikony **SET**. Pro potvrzení výběru tohoto nastavení stiskněte tlačítko .
- Po potvrzení předchozího kroku se přemístíte do pokročilejšího nastavení termohlavice. Pro pohyb v pokročilém nastavení termohlavice stiskněte tlačítko . V pokročilejším nastavení je nastavení délky intervalu funkce Boost označeno číslovkou 6 v pravé horní části displeje.
- Jakmile svítí v pravé horní části displeje číslovka 6, můžete si nastavit pomocí otočného kolečka na termohlavici délku intervalu funkce Boost. Tuto hodnotu lze nastavit v rozmezí 100 sekund až 900 sekund.
- Pro potvrzení vaší délky intervalu funkce Boost stiskněte tlačítko . Jakmile vaši délku intervalu funkce Boost potvrdíte, nastavení se přesune na další pokročilé nastavení (nastavení Start/stop pracovní teploty označené číslovkou 7 v pravé horní části displeje).
- Pro zpětný krok do nastavení termohlavice stiskněte tlačítko . Na hlavní displej se vrátíte pomocí tlačítka .







12. Nastavení Start/stop pracovní teploty

- Pro nastavení Start/stop pracovní teploty podržte na 5 sekund tlačítko . Tímto krokem se dostanete do nastavení termohlavice.
- Pro zvolení nastavení Start/stop pracovní teploty stiskněte opakovaně tlačítko . Zvolené nastavení poznáte podle blikání ikony **SET**. Pro potvrzení výběru tohoto nastavení stiskněte tlačítko .
- Po potvrzení předchozího kroku se přemístíte do pokročilejšího nastavení termohlavice. Pro pohyb v pokročilém nastavení termohlavice stiskněte tlačítko . V pokročilejším nastavení je nastavení Start/stop pracovní teploty označeno číslovkou 7 v pravé horní části displeje.
- Jakmile svítí v pravé horní části displeje číslovka 7, můžete si pracovní teplotu nastavit pomocí otočného kolečka na termohlavici Start/stop. Tuto hodnotu lze nastavit v rozmezí 0,5 °C až 1,5 °C.
- Pro potvrzení nastavení Start/stop pracovní teploty stiskněte tlačítko . Jakmile Start/stop pracovní teplotu potvrdíte, nastavení se přesune na další pokročilé nastavení (Typ ovládání ventilu označené číslovkou 8 v pravé horní části displeje).
- Pro zpětný krok do nastavení termohlavice stiskněte tlačítko . Na hlavní displej se vrátíte pomocí tlačítka .







13. Ovládání ventilu

- Pro nastavení Ovládání ventilu podržte na 5 sekund tlačítko . Tímto krokem se dostanete do nastavení termohlavice.
- Pro zvolení nastavení ovládání ventilu stiskněte opakovaně tlačítko . Zvolené nastavení poznáte podle blikání ikony **SET**. Pro potvrzení výběru tohoto nastavení stiskněte tlačítko .
- Po potvrzení předchozího kroku se přemístíte do pokročilejšího nastavení termohlavice. Pro pohyb v pokročilém nastavení termohlavice stiskněte tlačítko . V pokročilejším nastavení je nastavení Ovládání ventilu označeno číslovkou 8 v pravé horní části displeje.
- Jakmile svítí v pravé horní části displeje číslovka 8, můžete si nastavit pomocí otočného kolečka na termohlavici Ovládání ventilu. Hodnota 0 = ovládání podle vámi nastavených režimů, Hodnota 1 = automatické ovládání podle aktuální teploty.
- Pro potvrzení Ovládání ventilu stiskněte tlačítko . Jakmile Ovládání ventilu potvrdíte, nastavení se přesune na další pokročilé nastavení (Reset termohlavice označené číslovkou 9 v pravé horní části displeje).
- Pro zpětný krok do nastavení termohlavice stiskněte tlačítko . Na hlavní displej se vrátíte pomocí tlačítka .

14. Reset termohlavice

- a. Pro Reset termohlavice podržte na 5 sekund tlačítko . Tímto krokem se dostanete do nastavení termohlavice.
- b. Pro zvolení nastavení ovládání ventilu stiskněte opakovaně tlačítko . Zvolené nastavení poznáte podle blikání ikony **SET**. Pro potvrzení výběru tohoto nastavení stiskněte tlačítko .
- c. Po potvrzení předchozího kroku se přemístíte do pokročilejšího nastavení termohlavice. Pro pohyb v pokročilém nastavení termohlavice stiskněte tlačítko . V pokročilejším nastavení je nastavení Reset termohlavice označen číslovkou 9 v pravé horní části displeje.
- d. Jakmile svítí v pravé horní části displeje číslovka 9, svítí vám zároveň na displeji číslo 88. Když otočíte otočným kolečkem termohlavice, číslo se změní na 00. Po potvrzení tlačítkem  se termohlavice resetuje. Po dobu 2 sekund budou svítit všechny ikony na displeji termohlavice.
- e. Pro zpětný krok do nastavení termohlavice stiskněte tlačítko . Na hlavní displej se vrátíte pomocí tlačítka .

15. Nastavení typu uzavření ventilu

- a. Podržte na 5 sekund tlačítko . Tímto krokem se dostanete do nastavení termohlavice.
- b. Pro zvolení nastavení ovládání ventilu stiskněte opakovaně tlačítko . Zvolené nastavení poznáte podle blikání ikony **SET**. Pro potvrzení výběru tohoto nastavení stiskněte tlačítko .
- c. Po potvrzení předchozího kroku se přemístíte do pokročilejšího nastavení termohlavice. Pro pohyb v pokročilém nastavení termohlavice stiskněte opakovaně tlačítko . V pokročilejším nastavení je nastavení typu ventilu označen písmenem A v pravé horní části displeje.
- d. Jakmile svítí v pravé horní části displeje písmeno A, svítí vám zároveň na displeji číslo 0/1. Když otočíte otočným kolečkem termohlavice, číslo se změní na: 0 – měkké uzavření, 1 – pevné uzavření. Potvrďte tlačítkem .
- e. Pro zpětný krok do nastavení termohlavice stiskněte tlačítko . Na hlavní displej se vrátíte pomocí tlačítka .



Péče a údržba

Výrobek je navržen tak, aby při vhodném zacházení spolehlivě sloužil řadu let. Zde je několik rad pro správnou obsluhu:

- Než začnete s výrobkem pracovat, pozorně si přečtete uživatelský manuál.
- Nevystavujte výrobek přímému slunečnímu světlu, extrémnímu chladu, vlhku a náhlým změnám teploty. Snížilo by to přesnost snímání.
- Neumistujte výrobek do míst náchylných k vibracím a otřesům – mohou způsobit jeho poškození.
- Nevystavujte výrobek nadměrnému tlaku, nárazům, prachu, vysoké teplotě nebo vlhkosti – mohou způsobit poruchu funkčnosti výrobku, kratší energetickou výdrž, poškození baterií a deformaci plastových částí.
- Nevystavujte výrobek dešti ani vlhku, kapající a stříkající vodě.
- Neumistujte na výrobek žádné zdroje otevřeného ohně, např. zapálenou svíčku apod.
- Neumistujte výrobek na místa, kde není zajištěno dostatečné proudění vzduchu.
- Nevsunujte do větracích otvorů výrobku žádné předměty.
- Nezasahujte do vnitřních elektrických obvodů výrobku – můžete jej poškodit a automaticky tím ukončit platnost záruky. Výrobek by měl opravovat pouze kvalifikovaný odborník.
- K čištění používejte mírně navlhčený jemný hadřík. Nepoužívejte rozpouštědla ani čisticí přípravky – mohly by poškrábat plastové části a narušit elektrické obvody.
- Výrobek neponořujte do vody ani jiných kapalin.
- Při poškození nebo vadě výrobku neprovádějte žádné opravy sami. Předejte jej k opravě do prodejny, kde jste jej zakoupili.
- Tento přístroj není určen pro používání osobami (včetně dětí), jimž fyzická, smyslová nebo mentální neschopnost či nedostatek zkušeností a znalostí zabráňuje v bezpečném používání přístroje, pokud na ně nebude dohlíženo nebo pokud nebyly instruovány ohledně použití tohoto přístroje osobou zodpovědnou za jejich bezpečnost. Je nutný dohled nad dětmi, aby se zajistilo, že si nebudou s přístrojem hrát.

 Nevyhazujte elektrické spotřebiče jako netříděný komunální odpad, použijte sběrná místa tříděného odpadu. Pro aktuální informace o sběrných místech kontaktujte místní úřady. Pokud jsou elektrické spotřebiče uloženy na skládkách odpadků, nebezpečné látky mohou prosakovat do podzemní vody a dostat se do potravního řetězce a poškozovat vaše zdraví.

Tímto EMOS spol. s r. o. prohlašuje, že typ rádiového zařízení P5630S je v souladu se směrnicí 2014/53/EU. Úplné znění EU prohlášení o shodě je k dispozici na těchto internetových stránkách <http://www.emos.eu/download>. Zařízení lze provozovat na základě všeobecného oprávnění č. VO-R/10/07.2021-8 v platném znění.

