

E8614

GB	Wireless Weather Station
CZ	Bezdrátová meteostanice
SK	Bezdrôtová meteostanica
PL	Bezprzewodowa stacja meteorologiczna
HU	Vezeték nélküli meteorológiai állomás
SI	Brezžična meteorološka postaja
RS HR BA ME	Bežična meteorološka stanica
DE	Drahtlose Wetterstation
UA	Бездротовий метеорологічний пристрій
RO MD	Stație meteorologică fără fir
LT	Belaidė meteorologinė stotelė
LV	Bezvadu meteoroloģiskā stacija
EE	Juhtmevaba ilmajaam
BG	Безжична метеорологична станция
FR BE	Station météo sans fil
IT	Stazione meteo senza fili
NL	Draadloos weerstation
ES	Estación meteorológica inalámbrica

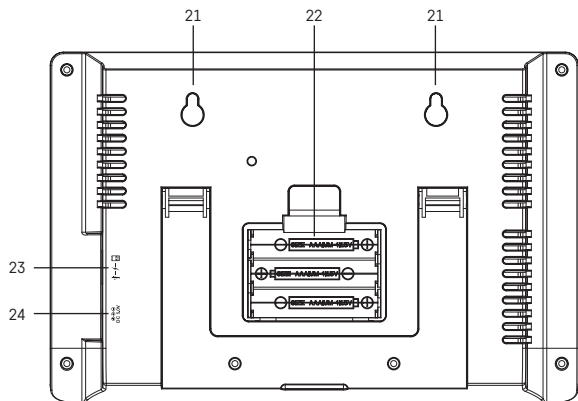

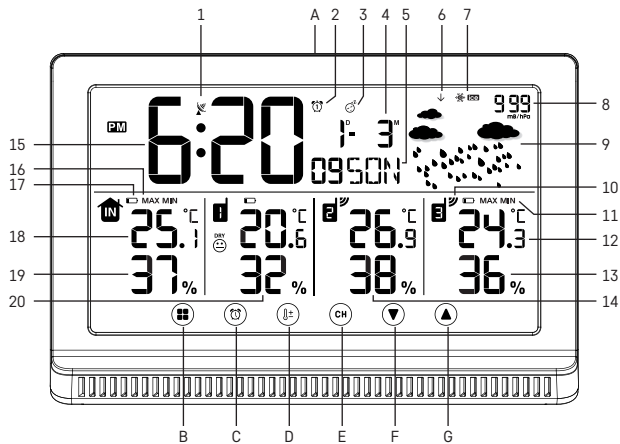

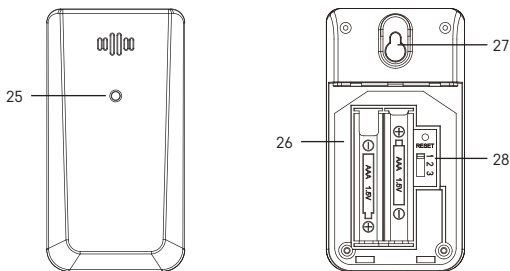

GB | Wireless Weather Station

Safety Instructions and Warnings



Read the user manual before using the device.



Follow the safety instructions in the manual.

- Do not tamper with the internal electrical circuits of the product – doing so may damage the product and will automatically void the warranty. The product should only be repaired by a qualified professional.
- To clean the product, use a soft damp cloth. Do not use solvents or detergents – they could scratch the plastic parts and cause corrosion of the electric circuits.
- Do not use the device in the proximity of devices that generate electromagnetic fields.
- Do not expose the product to excessive force, impact, dust, high temperatures or humidity – these may cause the product to malfunction or may deform its plastic parts.
- Do not insert any objects into the openings on the device.
- Do not submerge the device in water.
- Protect the device from falls or impacts.
- Only use the device in accordance with the instructions provided in this manual.
- The manufacturer is not liable for damage caused by improper use of the device.
- This appliance is not intended for use by persons (including children) whose physical, sensory or mental disability, or lack of experience and expertise prevents safe use, unless they are supervised or instructed in the use of the appliance by a person responsible for their safety. Children must always be supervised to ensure they do not play with the appliance.

Technical Specifications

Radio-controlled clock

Time format: 12/24 h

Indoor temperature: -10 °C to +50 °C, 0.1 °C resolution

Outdoor temperature: -40 °C to +70 °C, 0.1 °C resolution

Indoor and outdoor temperature measurement accuracy: ± 1 °C for range 0 °C to +50 °C, ± 2 °C for range -20 °C to 0 °C, ± 4 °C for range -40 °C to -20 °C

Indoor and outdoor humidity: 20 % to 95 % RH, 1 % resolution

Humidity measurement accuracy: ± 5 % for range 35 % to 75 % RH, ± 10 % for range 20 % to 35 % and range 75 % to 95 % RH

Radio signal range: up to 80 m in an open area

Transmission frequency: 433 MHz, 10 mW e.r.p. max.

Number of sensors: max. 3

Power supply:

main station: 3× 1.5 V AAA batteries (not included)

adapter, 230 V AC/5 V DC, 1,000 mA (included)

sensor: 2× 1.5 V AAA batteries (not included)

max. USB output: 5 V DC/1 A/5 W

Dimensions:

main station: 198 × 30 × 132 mm

sensor: 50 × 25 × 95 mm

Description of Icons and Buttons on the Station and Sensor

1 – DCF signal reception	17 – station batteries low
2 – alarm activation	18 – indoor temperature
3 – snooze	19 – indoor humidity
4 – date	20 – outdoor temperature and humidity from sensor no.1
5 – day of the week	21 – holes for hanging
6 – pressure trend	22 – station battery compartment
7 – glaze ice warning	23 – USB charging output
8 – pressure	24 – power adapter socket
9 – weather forecast	25 – sensor LED
10 – wireless communication with sensor, low batteries in the sensor	26 – sensor battery compartment
11 – max./min. outdoor temperature and humidity	27 – hole for hanging
12 – outdoor temperature from sensor no.3	28 – channel selector (1, 2, 3)/RESET button
13 – outdoor humidity from sensor no.3	A – SNZ/LIGHT button
14 – outdoor temperature and humidity from sensor no.2	B – settings button
15 – time	C – alarm button
16 – min./max. indoor temperature and humidity	D – measurement history button
	E – CH button
	F – down arrow button
	G – up arrow button

Getting Started

1. Connect the power adapter to the weather station, then insert batteries (3× 1.5 V AAA) into the station first. Remove the battery compartment cover on the back of each sensor, set the channel number using the selector (1, 2, 3 – each sensor must be set to a different number) and insert alkaline batteries (2× 1.5 V AAA). Make sure the polarity is correct when inserting the batteries to avoid damaging the weather station or sensor.
2. The icon for wireless communication with sensor will start flashing, indicating that the weather station is searching for signal from the outdoor sensor. Place all the units next to each other. If outdoor temperature does not appear within 3 minutes, the weather station will stop searching for signal, the icon for wireless communication with sensor will stop flashing and outdoor temperature/humidity will be displayed as --. -. If sensor signal is not detected, proceed again from step 1.

We recommend placing the sensor on the north side of the house. The range of the sensor may decrease substantially in areas with a large number of obstacles. The sensor is resistant to dripping water; however, it should not be exposed to sustained rain.

Do not place the sensor on metal objects as these would reduce transmission range.

The sensor can be placed vertically or hung on a wall.

If the weather station screen shows the low battery icon  in field no. 10, replace the batteries in the sensor.

The low battery icon displays for each sensor separately.

If the weather station screen shows the low battery icon  in field no. 17, replace the batteries in the station.

Weather Station RESET

If the weather station displays incorrect values or does not respond to button presses, disconnect the power adapter, remove the batteries, then reinsert the batteries and reconnect the adapter. This will erase all data; you will need to set the weather station again.

A sensor can be restarted by pressing the RESET button (use a paper clip or similar).

Changing Sensor Channel and Connecting Additional Sensors

The station can be paired with up to 3 wireless sensors.

1. Press the CH button repeatedly to choose sensor number 1/2/3; the number will be flashing.
2. Long-press the CH button; the station will start searching for signal from sensors; a  icon will be flashing for all of them.
3. Remove the cover from the battery compartment on the back of each sensor, set the sensor channel number using the selector (1, 2, 3 – each sensor must be set to a different number), then insert alkaline batteries (2x 1.5 V AAA).
4. The weather station will load data from sensors within 3 minutes. If sensor signal is not detected, repeat the process.

Radio-Controlled Clock (DCF77)

After registering the wireless sensors, the weather station will automatically search for DCF77 signal (hereinafter referred to as DCF signal) for 7 minutes; the  icon will flash depending on the strength of DCF signal.

No other data on the screen will be updated and all buttons will be disabled during the search.

Short-pressing the down arrow button terminates the search for DCF signal.

Signal detected – the icon stops flashing and the current time and date will be displayed along with a  icon.

Signal not detected – the DCF icon is not displayed.

To repeat the search for DCF signal for 7 minutes, long-press the down arrow button. To cancel the search for DCF signal, short-press the down arrow button. DCF signal will be synchronised regularly every morning between 01:00 and 05:00.

During daylight saving time, a **DST** icon will be displayed below the DCF icon.

In normal conditions (at a safe distance from sources of interference, such as television sets or computer monitors) the detection of time signal takes several minutes.

If the weather station does not detect the signal, follow these steps:

1. Move the weather station to another location and try to detect DCF signal again.
2. Check the distance of the clock from sources of interference, such as computer monitors or television sets. It should be at least 1.5 to 2 meters when receiving this signal.
3. When receiving DCF signal, do not place the weather station in the proximity of metal doors, window frames and other metal structures or objects (washing machines, dryers, refrigerators etc.).
4. DCF signal reception is weaker in reinforced concrete structures (cellars, high-rise buildings etc.), depending on the conditions. In extreme cases, place the weather station close to a window in the direction of a transmitter.





The reception of the DCF radio signal is affected by the following factors:

- Thick walls and insulation, basements and cellars.
- Inadequate local geographical conditions (these are difficult to assess in advance).
- Atmospheric disturbances, thunderstorms, electrical appliances with no interference elimination, television sets and computers located near the DCF receiver.

If the weather station cannot detect DCF signal, time and date must be set manually.

If the weather station detects DCF signal but the current time on the screen is incorrect (e.g. shifted ± 1 hour), you must set the correct time zone for the country where you are using the station, see Manual Setting of Time and Date. The current time will be displayed with the appropriate time zone difference.

Manual Settings



1. Long-press the  button; settings will start flashing.
2. Use the  and  arrow buttons to set the following values: activation (ON)/deactivation (OFF) of DCF signal reception – 12/24 h time format – time zone – hours – minutes – date format – year – month – day – calendar language (GER, FRE, SPA, ITA, DUT, DAN, ENG) – weather forecast icon – unit of pressure (hPa/inHg) – pressure value.
3. Move between the values by short-pressing the  button.
4. Holding the individual arrow buttons adjusts value faster.

Setting an Alarm

The weather station allows you to set 2 separate alarm times.

Press the  button repeatedly to view the alarm time for alarm no. 1 (A1) or 2 (A2).

Then, long-press the  button; the time setting will start flashing.

Press the  and  buttons repeatedly to set: hours – minutes.

Navigate in the menu by pressing the  button.
You can set the time for both alarms this way.

To activate/deactivate the alarms, press the  button repeatedly; the screen will display:



alarm no.1 active



alarm no.2 active



both alarms active

Snooze Function

Alarm ringing can be postponed by 8 minutes using the SNZ/LIGHT button.

Press the button the moment the alarm starts ringing. The alarm icon and  will be flashing.
To cancel the SNOOZE function, press any button except SNZ/LIGHT – the icons will stop flashing and will stay on the screen.

The alarm will be re-activated the next day.

If you do not press any button while the alarm is ringing, the ringing will stop automatically after 2 minutes.

The alarm will ring again the next day.

Station Screen Illumination

When powered via adapter:

Permanent screen illumination is set by default.

Pressing the SNZ/LIGHT button repeatedly switches between 5 modes of permanent illumination (100 %, 75 %, 50 %, 25 %, 5 %).

When powered only by 3× 1.5 V AAA batteries:

Screen illumination is off. Pressing the SNZ/LIGHT button illuminates the screen for 15 seconds.

Permanent screen illumination cannot be turned on while the station is powered only by batteries!

Note: The batteries serve as a back-up for measured/set data. If batteries are not inserted and you disconnect the adapter, all data will be erased.

Indoor Temperature and Humidity, Unit of Temperature

Indoor temperature is displayed in field 18.

Indoor humidity is displayed in field 19.

Repeatedly pressing the  button will switch between °C or °F unit of temperature.

Memory of Measured Values



Repeatedly pressing the  button displays the maximum and minimum temperature and humidity readings.

The memory of measured values is automatically erased every day at 00:00.

To manually erase the memory, long-press the  button.

Pressure Trend

The pressure trend icon is shown in field no. 6.









Trend indicator		
	falling	rising

Weather Forecast

The station uses changes in atmospheric pressure to forecast weather for the next 12–24 hours for an area within the radius of 15–20 km.

The accuracy of the weather forecast is approximately 70 %. As the weather forecast may not be 100 % accurate, neither the manufacturer nor the seller are liable for any loss caused by an incorrect forecast. When you first set or reset the weather station, it takes approximately 12 hours before the weather station begins forecasting correctly.

Note: The currently displayed icon indicates the forecast for the next 12–24 hours. It may not reflect the current weather.

		
1	2	3
		
4		
		
5		

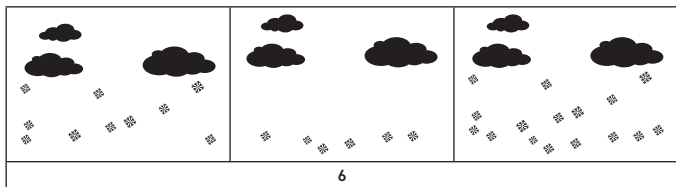

- 1 – sunny
- 2 – cloudy
- 3 – overcast

- 4 – rain
- 5 – storm
- 6 – snow

A glaze ice icon  **ice** will be displayed at outdoor temperatures between -1 °C and +3 °C.

Heat Index – Smiley Face

The heat index combines indoor air temperature and relative air humidity to determine the apparent temperature – also known as felt air temperature.

The body normally cools by sweating. Sweat is essentially water that conducts heat away from the body though evaporation. If relative humidity is high, the speed of water evaporation is low and heat dissipates from the body slower.

As a result, the body retains more heat than it would in a dry environment.

The icon is displayed on the left next to the indoor temperature/humidity value and the outdoor temperature/humidity value from all connected sensors.

If humidity is between 40–70 % RH and temperature between 20–28 °C, the  icon (nice environment) will be displayed.

If humidity is lower than 40 % RH, the  icon (dry environment) will be displayed.

If humidity is higher than 70 % RH, the  icon (wet environment) will be displayed.

If temperature is not between 20–28 °C and humidity is not between 40–70 % RH, no icon will be displayed.

Troubleshooting FAQ

In place of temperature/humidity, the screen displays:

- LL.L – the measured value is below the lower boundary of the measurement range
- HH.H – the measured value is beyond the upper boundary of the measurement range
- Move the device to a more suitable spot.

The screen is difficult to read

- Replace the batteries.

Hereby, EMOS spol. s r. o. declares that the radio equipment type E8614 is in compliance with Directive 2014/53/EU. The full text of the EU declaration of conformity is available at the following internet address: <http://www.emos.eu/download>.

CZ | Bezdrátová meteostanice

Bezpečnostní pokyny a upozornění



Před použitím zařízení prostudujte návod k použití.



Dbejte bezpečnostních pokynů uvedených v tomto návodu.

- Nezasahujte do vnitřních elektrických obvodů výrobku – můžete jej poškodit a automaticky tím ukončit platnost záruky. Výrobek by měl opravovat pouze kvalifikovaný odborník.
- K čištění používejte mírně navlhčený jemný hadřík. Nepoužívejte rozpouštědla ani čisticí přípravky – mohly by poškrábat plastové části a narušit elektrické obvody.
- Nepoužívejte přístroj v blízkosti přístrojů, které mají elektromagnetické pole.
- Nevystavujte výrobek nadměrnému tlaku, nárazům, prachu, vysoké teplotě nebo vlhkosti – mohou způsobit poruchu funkčnosti výrobku, plastových částí.
- Do otvorů přístroje nedávejte žádné předměty.
- Neponožujte přístroj do vody.
- Chraňte přístroj před pády a nárazy.
- Používejte přístroj pouze v souladu s pokyny uvedenými v tomto návodu.
- Výrobce neodpovídá za škody způsobené nesprávným použitím tohoto přístroje.
- Tento spotřebič není určen pro používání osobami (včetně dětí), jimž fyzická, smyslová nebo mentální neschopnost či nedostatek zkušeností a znalostí zabraňuje v bezpečném používání spotřebiče, pokud na ně nebude dohlíženo nebo pokud nebyly instruovány ohledně použití spotřebiče osobou zodpovědnou za jejich bezpečnost. Je nutný dohled nad dětmi, aby se zajistilo, že si nebudou se spotřebičem hrát.

Technická specifikace

Hodiny řízené rádiovým signálem

Formát času: 12/24 h

Vnitřní teplota: -10 °C až +50 °C, rozlišení 0,1 °C

Venkovní teplota: -40 °C až +70 °C, rozlišení 0,1 °C

Přesnost měření vnitřní a venkovní teploty: ±1 °C pro rozmezí 0 °C až +50 °C, ±2 °C pro rozmezí -20 °C až 0 °C, ±4 °C pro rozmezí -40 °C až -20 °C

Vnitřní a venkovní vlhkost: 20 % až 95 % RV, rozlišení 1 %

Přesnost měření vlhkosti: ±5 % pro rozmezí 35 % až 75 % RV, ±10 % pro rozmezí pro rozmezí 20 % až 35 % RV/75 % až 95 % RV

Dosah rádiového signálu: až 80 m ve volném prostoru

Přenosová frekvence: 433 MHz, 10 mW e.r.p. max.

Počet čidel: max. 3

Napájení:

hlavní stanice: 3 × 1,5 V AAA baterie (nejsou součástí)

adaptér AC 230 V/DC 5 V, 1 000 mA (součástí balení)

čidlo: 2 × 1,5 V AAA baterie (nejsou součástí)

max. výstup USB: 5 V DC/1 A/5 W

Rozměry:

hlavní stanice: 198 × 30 × 132 mm

čidlo: 50 × 25 × 95 mm

Popis ikon a tlačítek stanice a čidla

- | | |
|---|---|
| 1 – příjem signálu DCF | 14 – venkovní teplota a vlhkost čidla č.2 |
| 2 – aktivace budíku | 15 – čas |
| 3 – snooze (odložené buzení) | 16 – max/min vnitřní teplota a vlhkost |
| 4 – datum | 17 – vybité baterie ve stanici |
| 5 – název dne v týdnu | 18 – vnitřní teplota |
| 6 – trend tlaku | 19 – vnitřní vlhkost |
| 7 – nebezpečí námrazy | 20 – venkovní teplota a vlhkost čidla č.1 |
| 8 – tlak | 21 – otvory na pověšení |
| 9 – předpověď počasí | 22 – bateriový prostor stanice |
| 10 – bezdrátová komunikace s čidlem, vybité baterie v čidle | 23 – USB nabíjecí výstup |
| 11 – max/min venkovní teplota a vlhkost | 24 – vstup pro síťový zdroj |
| 12 – venkovní teplota čidla č.3 | 25 – led čidla |
| 13 – venkovní vlhkost čidla č.3 | 26 – bateriový prostor čidla |
| | 27 – otvor na pověšení |

28 – přepínač volby kanálů (1, 2, 3) / tlačítko

RESET

A – SNZ/LIGHT tlačítko

B – tlačítko nastavení

C – tlačítko budíků

D – tlačítko historie měření

E – CH tlačítko

F – tlačítko šipka dolů

G – tlačítko šipka nahoru

Postup uvedení do provozu

1. Připojte do stanice síťový zdroj, potom vložte baterie nejdřív do meteostanice (3× 1,5 V AAA). Na zadní straně každého čidla oddělte kryt bateriového prostoru, nastavte posuvníkem číslo čidla (1, 2, 3 – každé čidlo musí mít nastaveno jiné číslo) a vložte alkalické baterie (2× 1,5 V AAA). Při vkládání baterií dbejte na správnou polaritu, aby nedošlo k poškození meteostanice nebo čidla.
2. Začne blikat ikona bezdrátové komunikace s čidlem, která značí, že meteostanice vyhledává signál z venkovního čidla. Všechny jednotky umístěte vedle sebe. Pokud se nezobrazí venkovní teplota do 3 minut, meteostanice přestane hledat signál, ikona bezdrátové komunikace s čidlem přestane blikat a venkovní teplota/vlhkost zobrazí údaj ---. Není-li nalezen signál z čidla, postupujte znovu od bodu 1.

Doporučujeme umístit čidlo na severní stranu domu. V zastavěných prostorách může dosah čidla rapidně klesnout. Čidlo je odolné kapající vodě, nevystavujte jej však trvale působení deště.

Čidlo neumísťujte na kovové předměty, sniží se tím dosah jeho vysílání.

Čidlo můžete umístit vertikálně nebo pověsit na zeď.

Pokud se zobrazí na displeji meteostanice ikona slabé baterie v poli č. 10 , vyměňte baterie v čidle. U každého čidla se ikona vybité baterie zobrazuje samostatně.

Pokud se zobrazí na displeji meteostanice ikona slabé baterie v poli č. 17 , vyměňte baterie ve stanici.

RESET meteostanice

Pokud bude meteostanice zobrazovat nesprávné údaje nebo nebude reagovat na stisk tlačítek, odpojte zdroj, vyjměte baterie a znovu vložte baterie a připojte zdroj. Dojde k vymazání všech údajů a znovu proveďte nastavení meteostanice.

Čidlo restartujte stisknutím tlačítka RESET (např. kancelářskou sponkou).

Změna kanálu čidla a připojení dalších čidel

K stanici je možné napárat až 3 bezdrátová čidla.

1. Opakovaným stisknutím tlačítka CH vyberte číslo čidla 1/2/3, číslo bude blikat.
2. Dlouze stiskněte tlačítko CH, stanice začne vhlédávat signál z čidel, u všech bude blikat ikona .
3. Na zadní straně každého čidla oddělte kryt bateriového prostoru, nastavte posuvníkem číslo čidla (1, 2, 3 – každé čidlo musí mít nastaveno jiné číslo) a vložte alkalické baterie (2× 1,5 V AAA).
4. Do 3 minut dojde na meteostanici k načtení údajů z čidel. Nedojde-li k vyhledání signálu čidla, zopakujte celý postup znovu.

Rádiem řízené hodiny (DCF77)

Meteostanice začne po registraci bezdrátových čidel automaticky vyhledávat signál DCF77 (dále v

textu DCF) po dobu 7 minut, bliká ikona  v závislosti na síle DCF signálu.

Během vyhledávání nebude aktualizován žádný jiný údaj na displeji a tlačítka budou nefunkční.

Stiskem tlačítka šipka dolů ukončíte vyhledávání signálu DCF.

Signál nalezen – ikona přestane blikat a zobrazí se aktuální čas a datum s ikonou .

Signál nenalezen – ikona DCF nebude zobrazena.

Pro opětovné vyhledání signálu DCF po dobu 7 minut stiskněte dlouze tlačítko šipka dolů. Pro zrušení vyhledání signálu DCF stiskněte znovu krátce tlačítko šipka dolů. DCF signál bude denně průběžně synchronizován mezi 01:00 až 05:00 ráno.

V době platnosti letního času bude pod ikonou DCF zobrazena ikona **DST**

V normálních podmínkách (v bezpečné vzdálenosti od zdrojů rušení, jako jsou např. televizní přijímače, monitory počítačů) trvá zachycení časového signálu několik minut.

V případě, že meteostanice tento signál nezachytí, postupujte podle následujících kroků:

1. Přemístěte meteostanici na jiné místo a pokuste se o nové zachycení signálu DCF.
2. Zkontrolujte vzdálenost hodin od zdrojů rušení (monitory počítačů nebo televizní přijímače). Měla by být při příjmu tohoto signálu alespoň 1,5 až 2 metry.
3. Nedávejte meteostanici při příjmu DCF signálu do blízkosti kovových dveří, okenních rámu nebo jiných kovových konstrukcí či předmětů (pračky, sušičky, chladničky atd.).
4. V prostorách ze železobetonových konstrukcí (sklepy, výškové domy atd.) je příjem signálu DCF podle podmínek slabší. V extrémních případech umístěte meteostanici poblíž okna směrem k vysílači.





Příjem rádiosignálu DCF ovlivňují následující faktory:

- Silné zdi a izolace, suterénní a sklepní prostory.
- Nevhodné lokální geografické podmínky (lze těžko dopředu odhadnout).
- Atmosférické poruchy, bouřky, neodrušené elektrospotřebiče, televizory a počítače, umístěné v blízkosti radiopřijímače DCF.

Pokud stanice nemůže vyhledat signál DCF, je nutné nastavit čas a datum manuálně.

Poznámka: V případě, že stanice zachytí signál DCF, ale zobrazený aktuální čas nebude správný (např. posunutý o ± 1 hodinu), je zapotřebí vždy nastavit správný časový posun v zemi, kde je stanice používána, viz Manuální nastavení času a data. Aktuální čas bude zobrazen s nastaveným časovým posunem.

Manuální nastavení

1. Stiskněte dlouze tlačítko , nastavení začne blikat.
2. Pomocí tlačítka šipek  a  nastavte hodnoty: aktivaci (ON)/deaktivaci (OFF) příjmu DCF signálu – formát času 12/24h – časový posun – hodina – minuta – formát datumu – rok – měsíc – den – jazyk kalendáře (GER, FRE, SPA, ITA, DUT, DAN, ENG) – ikonu předpovědi počasí – jednotku tlaku (hPa/inHg) – hodnotu tlaku.
3. Mezi jednotlivými hodnotami se přesunujete krátkým stiskem tlačítka .
4. Přidržením tlačítka šipek postupujete rychleji.

Nastavení budíku

Meteostanice umožňuje nastavit 2 nezávislé časy budíku.

Opakovaným stiskem tlačítka  zobrazíte čas budíku č. 1 (A1) nebo č. 2 (A2).

Potom dlouze stiskněte tlačítko , bude blikat nastavení času.

Opakovaným stiskem tlačítek  a  nastavte: hodinu – minutu.

Pro posun v menu stiskněte tlačítko .

Takto můžete nastavit čas obou budíků.

Pro aktivaci/deaktivaci budíků stiskněte opakovaně tlačítko , na displeji bude zobrazeno:



aktivace budíku č.1



aktivace budíku č.2



aktivace obou budíků

Funkce opakovaného buzení (SNOOZE)

Zvonení budíku posunete o 8 minut tlačítkem SNZ/LIGHT.

To stiskněte, jakmile zvonení začne. Bude blikat ikona budíku a .

Pro zrušení funkce SNOOZE stiskněte jakékoliv jiné tlačítko kromě SNZ/LIGHT – ikony přestanou blikat a zůstanou zobrazeny.

Budík bude znovu aktivován další den.

Pokud během zvonení nestisknete žádné tlačítko, bude zvonení automaticky ukončeno po 2 minutách. Budík zazní další den.

Podsvícení displeje stanice

Při napájení z adaptéru:

Automaticky je nastaveno trvalé podsvícení displeje.

Opakovaným stiskem tlačítka SNZ/LIGHT lze nastavit 5 režimů trvalého podsvícení (100 %, 75 %, 50 %, 25 %, 5 %).

Při napájení pouze bateriemi 3× 1,5 V AAA:

Podsvícení displeje je vypnuté, po stlačení tlačítka SNZ/LIGHT se displej rozsvítí na 15 sekund a poté se vypne. Při napájení pouze na baterie nelze aktivovat trvalé podsvícení displeje!

Poznámka: Vložené baterie slouží jako záloha naměřených/nastavených dat. Pokud nebudou vloženy baterie a odpojíte síťový zdroj, všechna data budou smazána.

Vnitřní teplota a vlhkost, jednotka teploty

Vnitřní teplota se zobrazuje v poli 18.

Vnitřní vlhkost se zobrazuje v poli 19.

Opakovaným stiskem tlačítka  nastavíte zobrazení jednotky teploty °C nebo °F.

Paměť naměřených hodnot

Opakovaným stiskem tlačítka  zobrazíte maximální a minimální naměřené hodnoty teploty a vlhkosti.

Paměť naměřených hodnot se automaticky vymaže každý den v 00:00.

Pro manuální vymazání paměti dlouze stiskněte tlačítko .

Trend tlaku

Ikona trendu tlaku se zobrazuje v poli č. 6.





Ukazatel trendu		
	klesající	stoupající

Předpověď počasí

Stanice předpovídá počasí na základě změn atmosférického tlaku na příštích 12–24 hodin pro okolí vzdálené 15–20 km.

Přesnost předpovědi počasí je zhruba 70 %. Protože předpověď počasí nemusí vždy 100 % vycházet, nemůže být výrobce ani prodejce odpovědný za jakékoliv ztráty způsobené nepřesnou předpovědí počasí. Při prvním nastavení nebo po resetování meteostanice trvá zhruba 12 hodin, než meteostanice začne správně předpovídat.

Poznámka: Aktuálně zobrazená ikona znamená předpověď na příštích 12–24 hodin. Nemusí odpovídat aktuálnímu stavu počasí.

		
1	2	3
		
4		

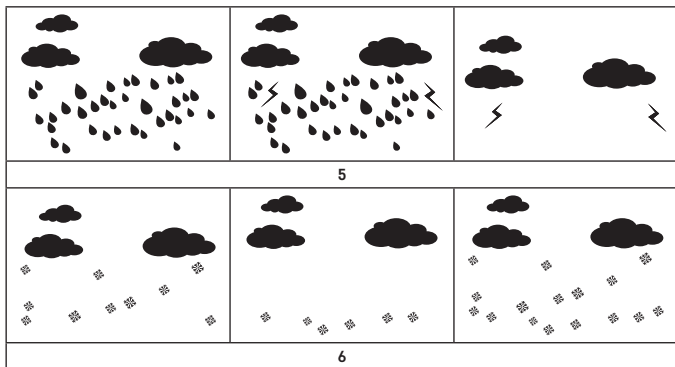

- 1 – slunečno
2 – oblačno
3 – zataženo

- 4 – déšť
5 – bouřka
6 – sněžení

Ikona námrazy  **ice** se zobrazí při venkovní teplotě v rozmezí $-1\text{ }^{\circ}\text{C}$ až $+3\text{ }^{\circ}\text{C}$.

Teplotní index – smajlík

Teplotní index je ukazatel kombinující vnitřní teplotu vzduchu a relativní vlhkost vzduchu a určuje zjevnou teplotu – takovou, kterou skutečně cítíme.

Tělo se běžně ochlazuje pocením. Pot je v podstatě voda, která vypařováním odvádí teplo z těla. Je-li relativní vlhkost vysoká, je rychlost vypařování vody nízká a teplo odchází z těla v menším objemu. Důsledkem je, že si tělo udržuje více tepla, než jak by tomu bylo v suchém prostředí.

Ikona je zobrazena vlevo vedle údajů teploty/vlhkosti u všech připojených čidel a vnitřní teploty/vlhkosti.

Je-li vlhkost mezi 40–70 % RV a teplota mezi 20–28 $^{\circ}\text{C}$, zobrazí se ikona  ^{COM} – pohodlné prostředí.

Je-li vlhkost nižší než 40 % RV, zobrazí se ikona  ^{DRY} – suché prostředí.

Je-li vlhkost vyšší než 70 % RV, zobrazí se ikona  ^{WET} – vlhké prostředí.

Není-li teplota v rozmezí 20–28 $^{\circ}\text{C}$ a 40–70 % RV, nebude zobrazena žádná ikona.

Řešení problémů FAQ

Na displeji se místo teploty/vlhkosti zobrazuje:

- LL.L – naměřená hodnota mimo spodní rozsah měření
- HH.H – naměřená hodnota mimo horní rozsah měření
- Přemístěte přístroj na vhodnější místo.

Špatně čitelný displej

- Vyměňte baterie

Tímto EMOS spol. s r. o. prohlašuje, že typ rádiového zařízení E8614 je v souladu se směrnicí 2014/53/EU. Úplné znění EU prohlášení o shodě je k dispozici na těchto internetových stránkách <http://www.emos.eu/download>.

Zařízení lze provozovat na základě všeobecného oprávnění č. VO-R/10/07.2021-8 v platném znění.

Bezpečnostné pokyny a upozornenia



Pred použitím zariadenia si prečítajte návod na použitie.



Dbajte na bezpečnostné pokyny uvedené v tomto návode.

- Nezasahujte do vnútorných elektrických obvodov výrobku – môžete ho poškodiť a automaticky tým ukončiť platnosť záruky. Výrobok by mal opravovať iba kvalifikovaný odborník.
- K čisteniu používajte mierne navlhčenú jemnú utierku. Nepoužívajte rozpúšťadlá ani čistiace prípravky – mohli by poškriabať plastové časti a narušiť elektrické obvody.
- Nepoužívajte prístroj v blízkosti prístrojov, ktoré majú elektromagnetické pole.
- Nevystavujte výrobok nadmernému tlaku, nárazom, prachu, vysokej teplote alebo vlhkosti – môžu spôsobiť poruchu funkčnosti výrobku, plastových častí.
- Do otvorov prístroja nedávajte žiadne predmety.
- Neponárajte prístroj do vody.
- Chráňte prístroj pred pádmi a nárazmi.
- Používajte prístroj len v súlade s pokynmi uvedenými v tomto návode.
- Výrobca nezodpovedá za škody spôsobené nesprávnym použitím tohto prístroja.
- Tento spotrebič nie je určený na používanie osobami (vrátane detí), ktorým fyzická, zmyslová alebo mentálna neschopnosť či nedostatok skúseností a znalostí zabraňuje v bezpečnom používaní spotrebiča, ak na ne nebude dohliadnuté alebo ak neboli inštruované ohľadom použitia spotrebiča osobou zodpovednou za ich bezpečnosť. Je nutný dohľad nad deťmi, aby sa zaistilo, že sa nebudú so spotrebičom hrať.

Technické špecifikácie

Hodiny riadené rádiovým signálom

Formát času: 12/24 h

Vnútorňa teplota: -10 °C až +50 °C, rozlíšenie 0,1 °C

Vonkajšia teplota: -40 °C až +70 °C, rozlíšenie 0,1 °C

Presnosť merania vnútornej a vonkajšej teploty: ±1 °C pre rozpätie 0 °C až +50 °C, ±2 °C pre rozpätie -20 °C až 0 °C, ±4 °C pre rozpätie -40 °C až -20 °C

Vnútorňa a vonkajšia vlhkosť: 20 % až 95 % RV, rozlíšenie 1 %

Presnosť merania vlhkosti: ±5 % pre rozpätie 35 % až 75 % RV, ±10 % pre rozpätie pre rozpätie 20 % až 35 % RV/75 % až 95 % RV

Dosah rádiového signálu: až 80 m vo voľnom priestore

Prenosová frekvencia: 433 MHz, 10 mW e.r.p. max.

Počet čidiel: max. 3

Napájanie:

hlavnej stanice: 3 × 1,5 V AAA batéria (nie sú súčasťou)

adaptér AC 230 V/DC 5 V, 1 000 mA (súčasťou balenia)

čidlo: 2 × 1,5 V AAA batéria (nie sú súčasťou)

max. výstup USB: 5 V DC/1 A/5 W

Rozmery:

hlavnej stanice: 198 × 30 × 132 mm

čidlo: 50 × 25 × 95 mm

Popis ikon a tlačidiel stanice a čidla

- | | |
|-------------------------------|--|
| 1 – príjem signálu DCF | 7 – nebezpečie námrazy |
| 2 – aktivácia budíka | 8 – tlak |
| 3 – snooze (odložené budenie) | 9 – predpoveď počasia |
| 4 – dátum | 10 – bezdrôtová komunikácia s čidlom, vybité batérie v čidle |
| 5 – názov dňa v týždni | 11 – max/min vonkajšia teplota a vlhkosť |
| 6 – trend tlaku | |

- 12 – vonkajšia teplota čidla č.3
- 13 – vonkajšia vlhkosť čidla č.3
- 14 – vonkajšia teplota a vlhkosť čidla č.2
- 15 – čas
- 16 – max/min vnútorná teplota a vlhkosť
- 17 – vybité batérie v stanici
- 18 – vnútorná teplota
- 19 – vnútorná vlhkosť
- 20 – vonkajšia teplota a vlhkosť čidla č.1
- 21 – otvory na zavesenie
- 22 – batériový priestor stanice
- 23 – USB nabíjací výstup
- 24 – vstup pre sieťový zdroj

- 25 – led čidlá
- 26 – batériový priestor čidla
- 27 – otvor na zavesenie
- 28 – prepínač voľby kanálov (1, 2, 3) / tlačidlo RESET
- A – SNZ/LIGHT tlačidlo
- B – tlačidlo nastavenia
- C – tlačidlo budíka
- D – tlačidlo histórie merania
- E – CH tlačidlo
- F – tlačidlo šípka dole
- G – tlačidlo šípka nahor

Postup uvedenia do prevádzky

1. Pripojte do stanice sieťový zdroj, potom vložte batérie najskôr do meteostanice (3× 1,5 V AAA). Na zadnej strane každého čidla zložte kryt batériového priestoru, nastavte posuvníkom číslo čidla (1, 2, 3 - každé čidlo musí mať nastavené iné číslo) a vložte alkalické batérie (2× 1,5 V AAA). Pri vkladaní batérií dbajte na správnu polaritu, aby nedošlo k poškodeniu meteostanice alebo čidla.
2. Začne blikať ikona bezdrôtovej komunikácie s čidlom, ktorá znamená, že meteostanica vyhľadáva signál z vonkajšieho čidla. Všetky jednotky umiestnite vedľa seba. Ak sa nezobrazí vonkajšia teplota do 3 minút, meteostanica prestane hľadať signál, ikona bezdrôtovej komunikácie s čidlom prestane blikať a vonkajšia teplota/vlhkosť zobrazí údaj --.-. Ak nie je nájdený signál z čidla, postupujte znova od bodu 1.

Doporučujeme umiestniť čidlo na severnú stranu domu. V zastavaných priestoroch môže dosah čidla rapídne klesnúť. Čidlo je odolné kvapkajúcej vode, nevystavujte ho však trvale pôsobeniu dažďa.

Čidlo neumiestňujte na kovové predmety, zníži sa tým dosah jeho vysielanie.

Čidlo môžete umiestniť vertikálne alebo zavesiť na stenu.

Ak sa zobrazí na displeji meteostanice ikona slabej batérie v poli č. 10 , vymeňte batérie v čidle. Pri každom čidle sa ikona vybitej batérie zobrazuje samostatne.

Ak sa zobrazí na displeji meteostanice ikona slabej batérie v poli č. 17 , vymeňte batérie v stanici.

RESET meteostanice

Ak bude meteostanica zobrazovať nesprávne údaje alebo nebude reagovať na stlačenie tlačidiel, odpojte zdroj, vyberte batérie a znova vložte batérie a pripojte zdroj. Dôjde k vymazaniu všetkých údajov a znova vykonajte nastavenie meteostanice.

Čidlo reštartujte stlačením tlačidla RESET (napr. kancelárskou sponkou).

Zmena kanálu čidla a pripojenia ďalších čidiel

K stanici je možné napárovať až 3 bezdrôtové čidlá.

1. Opakovaným stlačením tlačidla CH vyberte číslo čidla 1/2/3, číslo bude blikať.
2. Dlhو stlačte tlačidlo CH, stanica začne vhladávať signál z čidiel, u všetkých bude blikať ikona .
3. Na zadnej strane každého čidla zložte kryt batériového priestoru, nastavte posuvníkom číslo čidla (1, 2, 3 – každé čidlo musí mať nastavené iné číslo) a vložte alkalické batérie (2× 1,5 V AAA).
4. Do 3 minút dôjde na meteostanici k načítaniu údajov z čidiel. Ak nedôjde k vyhľadaniu signálu čidla, zopakujte celý postup znova.

Rádiom riadené hodiny (DCF77)

Meteostanica začne po registrácii bezdrôtových čidiel automaticky vyhľadávať signál DCF77 (ďalej v texte DCF) po dobu 7 minút, bliká ikona  v závislosti na sile DCF signálu.

Počas vyhľadávania nebude aktualizovaný žiadny iný údaj na displeji a tlačidlá budú nefunkčné. Stlačením tlačidla šípka dole ukončíte vyhľadávanie signálu DCF.

Signál nájdený – ikona prestane blikať a zobrazí sa aktuálny čas a dátum s ikonou .

Signál nájdený – ikona DCF nebude zobrazená.

Pre opätovné vyhľadanie signálu DCF po dobu 7 minút stlačte dlho tlačidlo šípka dole. Pre zrušenie vyhľadávania signálu DCF stlačte znova krátko tlačidlo šípka dole. DCF signál bude denne priebežne synchronizovaný medzi 01:00 až 05:00 ráno.

V dobe platnosti letného času bude pod ikonou DCF zobrazená ikona **DST**.

V normálnych podmienkach (v bezpečnej vzdialenosti od zdrojov rušenia, ako sú napr. televízne prijímače,

monitory počítačov) trvá zacytenie časového signálu niekoľko minút.

V prípade, že meteostanica tento signál nezachytí, postupujte podľa nasledujúcich krokov:

1. Premiestnite meteostanicu na iné miesto a pokúste sa o nové zacytenie signálu DCF.
2. Skontrolujte vzdialenosť hodín od zdrojov rušenia (monitory počítačov alebo televízne prijímače). Mala by byť pri prijímaní tohto signálu aspoň 1,5 až 2 metre.
3. Nedávajte meteostanicu pri prijímaní DCF signálu do blízkosti kovových dverí, okenných rámov alebo iných kovových konštrukcií či predmetov (práčky, sušičky, chladničky atď.).
4. V priestoroch zo železobetónových konštrukcií (pivnice, výškové domy atď.) je prijímanie signálu DCF podľa podmienok slabšie. V extrémnych prípadoch umiestnite meteostanicu do blízkosti okna smerom k vysielaču.





Prijím rádiosignálu DCF ovplyvňujú nasledujúce faktory:

- Silné steny a izolácie, suterénne a pivničné priestory.
- Nevhodné lokálne geografické podmienky (je možné ťažko dopredu odhadnúť).
- Atmosférické poruchy, búrky, neodrušené elektrospotrebiče, televízory a počítače, umiestnené v blízkosti rádioprijímačov DCF.

Ak stanica nemôže vyhľadať signál DCF, je nutné nastaviť čas a dátum manuálne.

Poznámka: V prípade, že stanica zachytí signál DCF, ale zobrazený aktuálny čas nebude správny (napr. posunutý o ±1 hodinu), je potrebné vždy nastaviť správny časový posun v krajine, kde je stanica používaná, viď Manuálne nastavenie času a dátumu. Aktuálny čas bude zobrazený s nastaveným časovým posunom.

Manuálne nastavenie

1. Stlačte dlho tlačidlo , nastavenie začne blikať.
2. Pomocou tlačidla šípok  a  nastavte hodnoty: aktivácia (ON)/deaktivácia (OFF) prijímu DCF signálu – formát času 12/24h – časový posun – hodina – minúta – formát dátumu – rok – mesiac – deň – jazyk kalendára (GER, FRE, SPA, ITA, DUT, DAN, ENG) – ikona predpovede počasia – jednotka tlaku (hPa/inHg) – hodnota tlaku.
3. Medzi jednotlivými hodnotami sa presúvate krátkym stlačením tlačidla .
4. Pridržením tlačidla šípok postupujete rýchlejšie.

Nastavenie budíka

Meteostanica umožňuje nastaviť 2 nezávislé časy budíka.

Opakovaným stlačením tlačidla  zobrazíte čas budíka č. 1 (A1) alebo č. 2 (A2).

Potom dlho stlačte tlačidlo , bude blikať nastavenie času.

Opakovaným stlačením tlačidiel  a  nastavte: hodinu – minútu.

Pre posun v menu stlačte tlačidlo .

Takto môžete nastaviť čas oboch budíkov.

Pre aktiváciu/deaktiváciu budíkov stlačte opakovane tlačidlo , na displeji bude zobrazené:

 aktivácia budíka č.1

 aktivácia budíka č.2

  aktivácia oboch budíkov

Funkcia opakovaného budenia (SNOOZE)

Zvonenie budíka posuniete o 8 minút tlačidlom SNZ/LIGHT.

To stlačíte, akonáhle zvonenie začne. Bude blikať ikona budíka a .

Pre zrušenie funkcie SNOOZE stlačíte akékoľvek iné tlačidlo okrem SNZ/LIGHT – ikony prestanú blikať a zostanú zobrazené.

Budík bude znova aktivovaný ďalší deň.

Ak počas zvonenia nestlačíte žiadne tlačidlo, bude zvonenie automaticky ukončené po 2 minútach.

Budík zaznie ďalší deň.

Podsvietenie displeja stanice

Pri napájaní z adaptéra:

Automaticky je nastavené trvalé podsvietenie displeja.

Opakovaným stlačením tlačidla SNZ/LIGHT je možné nastaviť 5 režimov trvalého podsvietenia (100 %, 75 %, 50 %, 25 %, 5 %).

Pri napájaní len batériami 3× 1,5 V AAA:

Podsvietenie displeja je vypnuté, po stlačení tlačidla SNZ/LIGHT sa displej rozsvieti na 15 sekúnd a potom sa vypne. Pri napájaní len na batérie nie je možné aktivovať trvalé podsvietenie displeja!

Poznámka: Vložené batérie slúžia ako záloha nameraných/nastavených dát. Ak nebudú vložené batérie a odpojíte sieťový zdroj, všetky dáta budú zmazané.

Vnútrotná teplota a vlhkosť, jednotka teploty

Vnútrotná teplota sa zobrazuje v poli 18.

Vnútrotná vlhkosť sa zobrazuje v poli 19.

Opakovaným stlačením tlačidla  nastavíte zobrazenie jednotky teploty °C alebo °F.

Pamäť nameraných hodnôt

Opakovaným stlačením tlačidla  zobrazíte maximálne a minimálne namerané hodnoty teploty a vlhkosti.

Pamäť nameraných hodnôt sa automaticky vymaže každý deň o 00:00.

Pre manuálne vymazanie pamäti dlho stlačte tlačidlo .

Trend tlaku

Ikona trendu tlaku sa zobrazuje v poli č. 6.

Ukazovateľ trendu		
	klesajúci	stúpajúci

Predpoveď počasia

Stanica predpovedá počasie na základe zmien atmosférického tlaku na nasledujúcich 12–24 hodín pre okolie vzdialené 15–20 km.

Presnosť predpovede počasia je zhruba 70 %. Pretože predpoveď počasia nemusí vždy 100 % vychádzať, nemôže byť výrobca ani predajce zodpovedný za akékoľvek straty spôsobené nepresnou predpoveďou počasia. Pri prvom nastavení alebo po resetovaní meteorostanice trvá zhruba 12 hodín, než meteorostanica začne správne predpovedať.

Poznámka: Aktuálne zobrazená ikona znamená predpoveď na nasledujúcich 12–24 hodín. Nemusí zodpovedať aktuálnemu stavu počasia.

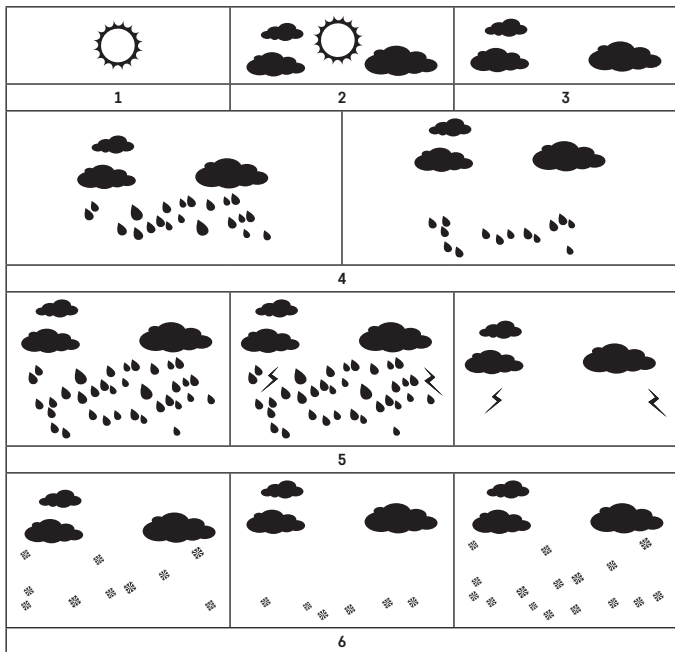

1 – slnečno

2 – oblačno

3 – zamračené

4 – dážď

5 – búrka

6 – sneženie

Ikona námrazy  **ice** sa zobrazí pri vonkajšej teplote v rozpätí $-1\text{ }^{\circ}\text{C}$ až $+3\text{ }^{\circ}\text{C}$.

Teplotný index – smajlík

Teplotný index je ukazovateľ kombinujúci vnútornú teplotu vzduchu a relatívnu vlhkosť vzduchu a určuje zjavnú teplotu – takú, ktorú skutočne cítime.

Telo sa bežne ochladzuje potením. Pot je v podstate voda, ktorá vyparovaním odvádza teplo z tela. Ak je relatívna vlhkosť vysoká, je rýchlosť vyparovania vody nízka a teplo odchádza z tela v menšom objeme. Dôsledkom je, že si telo udržuje viac tepla, než ako by tomu bolo v suchom prostredí.

Ikona je zobrazená vľavo vedľa údajov teploty/vlhkosti pri všetkých pripojených čidiel a vnútornej teploty/vlhkosti.

Ak je vlhkosť medzi 40–70 % RV a teplota medzi 20–28 $^{\circ}\text{C}$, zobrazí sa ikona  – pohodlné prostredie.

Ak je vlhkosť nižšia než 40 % RV, zobrazí sa ikona  – suché prostredie.

Ak je vlhkosť vyššia než 70 % RV, zobrazí sa ikona  – vlhké prostredie.

Ak nie je teplota v rozmedzí 20–28 $^{\circ}\text{C}$ a 40–70 % RV, nebude zobrazená žiadna ikona.

Riešenie problémov FAQ

Na displeji sa namiesto teploty/vlhkosti zobrazuje:

- LL.L – nameraná hodnota mimo spodný rozsah merania
- HH.H – nameraná hodnota mimo horný rozsah merania
- Premiestnite prístroj na vhodnejšie miesto.

Zle čitateľný displej

- Vymeňte batérie

EMOS spol. s r. o. týmto vyhlasuje, že rádiové zariadenie typu E8614 je v súlade so smernicou 2014/53/EÚ. Úplné EÚ vyhlásenie o zhode je k dispozícii na tejto internetovej adrese: <http://www.emos.eu/download>.

PL | Bezprzewodowa stacja meteorologiczna

Zalecenia bezpieczeństwa i ostrzeżenia



Przed uruchomieniem urządzenia należy przeczytać jego instrukcję użytkowania.



Przestrzegamy zaleceń bezpieczeństwa zamieszczonych w tej instrukcji.

- Nie ingerujemy do wewnętrznych elektronicznych obwodów w wyrobie – możemy je uszkodzić i utracić uprawnienia gwarancyjne. Wyrób może naprawiać wyłącznie przeszkolony specjalista.
- Do czyszczenia używamy lekko zwilżoną, delikatną ściereczkę. Nie korzystamy z rozpuszczalników ani z preparatów do czyszczenia – mogą one podrapać plastikowe części i uszkodzić obwody elektroniczne.
- Z wyrobu nie korzystamy w pobliżu urządzeń, które wytwarzają pole elektromagnetyczne.
- Wyrobu nie narażamy na nadmierne naciski i uderzenia, pył, wysoką temperaturę albo wilgotność – mogą one spowodować uszkodzenie wyrobu, zwiększony pobór prądu, uszkodzenie baterii i deformację plastikowych części.
- Do otworów wentylacyjnych w wyrobie nie wsuwamy żadnych przedmiotów.
- Wyrobu nie zanurzamy do wody.
- Wyrób chronimy przed upadkiem i uderzeniami.
- Z wyrobu korzystamy zgodnie z zaleceniami podanymi w tej instrukcji.
- Producent nie odpowiada za szkody spowodowane niewłaściwym korzystaniem z tego wyrobu.
- Tego urządzenia nie mogą obsługiwać osoby (łącznie z dziećmi), których predyspozycje fizyczne, umysłowe albo mentalne oraz brak wiedzy i doświadczenia nie pozwalają na bezpieczne korzystanie z urządzenia, jeżeli nie są one pod nadzorem lub nie zostały poinstruowane w zakresie korzystania z tego urządzenia przez osobę odpowiedzialną za ich bezpieczeństwo. Należy dopilnować, żeby dzieci nie bawiły się tym urządzeniem.

Specyfikacja techniczna

Zegar sterowany sygnałem radiowym

Format czasu: 12/24 h

Temperatura wewnętrzna: -10 °C do +50 °C, rozdzielczość 0,1 °C

Temperatura zewnętrzna: -40 °C do +70 °C, rozdzielczość 0,1 °C

Dokładność pomiaru temperatury wewnętrznej i zewnętrznej: ±1 °C w granicach 0 °C do +50 °C, ±2 °C w granicach -20 °C do 0 °C, ±4 °C w granicach -40 °C do -20 °C

Wilgotność wewnętrzna i zewnętrzna: 20 % do 95 % RV, rozdzielczość 1 %

Dokładność pomiaru wilgotności: ±5 % w granicach 35 % do 75 % RV, ±10 % w granicach 20 % do 35 % RV/75 % do 95 % RV

Zasięg sygnału radiowego: do 80 m na wolnej przestrzeni

Częstotliwość transmisji: 433 MHz, 10 mW e.r.p. maks.

Liczba czujników: maks. 3

Zasilanie:

stacja główna: baterie 3× 1,5 V AAA, (brak w komplecie)

zasilacz AC 230 V/DC 5 V, 1 000 mA (w komplecie)

czujnik: baterie 2× 1,5 V AAA (brak w komplecie)

maks. obciążalność wyjścia USB: 5 V DC/1 A/5 W

Wymiary:

stacja główna: 198 × 30 × 132 mm

czujnik: 50 × 25 × 95 mm

Opis ikon i przycisków stacji i czujnika

- | | |
|---|---|
| 1 – odbiór sygnału DCF | 18 – temperatura wewnętrzna |
| 2 – aktywacja budzika | 19 – wilgotność wewnętrzna |
| 3 – snooze (przesunięcie budzenia) | 20 – temperatura zewnętrzna i wilgotność czujnika nr 1 |
| 4 – data | 21 – otwory do zawieszenia |
| 5 – nazwa dnia w tygodniu | 22 – pojemnik na baterie w stacji |
| 6 – trend ciśnienia | 23 – USB wyjście do ładowania |
| 7 – niebezpieczeństwo gołoledzi | 24 – wejście do zasilacza sieciowego |
| 8 – ciśnienie | 25 – dioda LED czujnika |
| 9 – prognoza pogody | 26 – pojemnik na baterie w czujniku |
| 10 – bezprzewodowa komunikacja z czujnikiem, rozładowane baterie w czujniku | 27 – otwór do zawieszenia |
| 11 – maks./min. temperatura zewnętrzna i wilgotność | 28 – przełącznik do wyboru kanałów (1, 2, 3) / przycisk RESET |
| 12 – temperatura zewnętrzna czujnika nr 3 | A – przycisk SNZ/LIGHT |
| 13 – wilgotność zewnętrzna czujnika nr 3 | B – przycisk do ustawiania |
| 14 – temperatura zewnętrzna i wilgotność czujnika nr 2 | C – przycisk budzika |
| 15 – czas | D – przycisk historii pomiarów |
| 16 – maks./min. temperatura wewnętrzna i wilgotność | E – przycisk CH |
| 17 – rozładowane baterie w stacji | F – przycisk strzałka w dół |
| | G – przycisk strzałka w górę |

Procedura uruchamiania do pracy

1. Podłączamy do stacji zasilacz sieciowy, a potem wkładamy baterie do stacji meteorologicznej (3× 1,5 V AAA). W tylnej części każdego czujnika otwieramy pokrywę pojemnika na baterie i przełącznikiem suwakowym ustawiamy numer czujnika (1, 2, 3 – każdy czujnik musi mieć ustawiony inny numer) i wkładamy do niego baterie alkaliczne (2× 1,5 V AAA). Przy wkładaniu baterii należy zachować właściwą polaryzację, żeby nie doszło do uszkodzenia stacji meteorologicznej albo czujnika.
2. Zacznie migać ikona bezprzewodowej komunikacji z czujnikiem, która oznacza, że stacja meteorologiczna odbiera sygnał z czujnika zewnętrznego. Wszystkie jednostki ustawiamy obok siebie. Jeżeli temperatura zewnętrzna nie wyświetli się w czasie do 3 minut, to stacja meteorologiczna przestanie poszukiwać sygnału, ikona komunikacji bezprzewodowej z czujnikiem przestanie migać, a temperatura zewnętrzna/wilgotność wyświetli następujące oznaczenie ---. Jeżeli nie został odebrany sygnał z czujnika, powtarzamy wszystko kolejno od punktu 1.

Zalecamy umieścić czujnik z północnej strony domu. Zasięg czujnika może gwałtownie zmaleć w zastawionych pomieszczeniach. Czujnik jest odporny na kapiącą wodę, ale lepiej go nie narażać na ciągłe działanie deszczu.

Lokalizacja czujnika na przedmiotach metalowych zmniejsza zasięg jego nadawania.

Czujnik można umieścić pionowo albo powiesić na ścianie.

Jeżeli na wyświetlaczu stacji meteorologicznej wyświetli się w polu nr 10 , ikona rozładowanej baterii, należy wymienić baterie w czujniku.

Dla każdego czujnika ikona rozładowanych baterii wyświetla się osobno.

Jeżeli na wyświetlaczu stacji meteorologicznej wyświetli się w polu nr 17 , ikona rozładowanej baterii, należy wymienić baterie w stacji.

RESET stacji meteorologicznej

Jeżeli stacja meteorologiczna będzie wyświetlać błędne dane albo nie będzie reagować na naciskanie przycisków, odłączamy zasilacz, wyjmujemy baterie i wkładamy je ponownie, a potem podłączamy zasilacz. Dojdzie do skasowania wszystkich danych i trzeba będzie ponownie wykonać ustawianie stacji meteorologicznej. Czujnik restartujemy naciśnięciem przycisku RESET (na przykład spinaczem biurowym).

Zmiana kanału czujnika i podłączenie następných czujników

Ze stacją można sparować do 3 czujników bezprzewodowych.

1. Kolejno naciskając przycisk CH wybieramy numer czujnika 1/2/3, ten numer będzie migać.
2. Naciskamy długo przycisk CH, stacja zacznie odbierać sygnały z czujników i przy wszystkich będzie migać ikona .
3. Z tyłu czujnika zdejmujemy pokrywę pojemnika na baterie, przełącznikiem suwakowym ustawiamy numer czujnika (1, 2, 3 – każdy czujnik musi mieć ustawiony inny numer) i wkładamy baterie alkaliczne (2x 1,5 V AAA).
4. W czasie do 3 minut stacja meteorologiczna odbierze dane z czujników. Jeżeli nie dojdzie do odebrania sygnału z czujnika, trzeba będzie powtórzyć całą procedurę.

Zegar sterowany radiowo (DCF77)

Stacja meteorologiczna po rejestracji czujników bezprzewodowych zacznie automatycznie odbierać sygnał DCF77 (dalej w tekście DCF) w czasie 7 minut, miga ikona  zależnie od siły sygnału DCF. Podczas wyszukiwania sygnału nie będą aktualizowane żadne inne dane na wyświetlaczu, a przyciski będą nieaktywne.

Naciśnięciem przycisku strzałka w dół kończymy wyszukiwanie sygnału DCF.

Sygnał odebrany – ikona przestanie migać i pojawi się aktualny czas i data z ikoną .

Sygnał nie został odebrany – ikona DCF nie będzie wyświetlana.

Aby powtórzyć wyszukiwanie sygnału DCF w czasie 7 minut naciskamy długo przycisk strzałka w dół. Aby skasować wyszukiwanie sygnału DCF ponownie krótko naciskamy przycisk strzałka w dół. Sygnał DCF będzie codziennie synchronizowany na bieżąco między godz. 01:00, a 05:00 rano.

W okresie obowiązywania czasu letniego pod ikoną DCF będzie wyświetlana ikona **DST**.

W normalnych warunkach (w bezpiecznej odległości od źródeł zakłóceń, jakimi są na przykład odbiorniki telewizyjne, monitory komputerowe) odbiór sygnału czasu trwa kilka minut.

W przypadku, gdy stacja meteorologiczna nie odbierze tego sygnału, postępujemy według następujących wskazówek:

1. Przenosimy stację meteorologiczną w inne miejsce i ponownie próbujemy odebrać sygnał DCF.
2. Kontrolujemy odległość stacji od źródła zakłóceń (monitory komputerowe albo odbiorniki telewizyjne). Przy odbiorze tego sygnału powinna ona być przynajmniej w odległości 1,5 do 2 metrów od nich.
3. Stacji meteorologicznej przy odbiorze sygnału DCF nie ustawiamy w pobliżu metalowych drzwi, ram okiennych albo innych konstrukcji metalowych i przedmiotów (pralki, suszarki, lodówki itp.).
4. W pomieszczeniach o konstrukcji żelbetowej (piwnice, wieżowce itp.) odbiór sygnału DCF pogarsza się zależnie od warunków. W ekstremalnych przypadkach umieszczamy stację meteorologiczną w pobliżu okna w kierunku nadajnika.





Na odbiór sygnału radiowego DCF mają wpływ następujące czynniki:

- Grube mury i izolacje, sutereny i pomieszczenia piwniczne.
- Niekorzystne warunki geograficzne (trudne do przewidzenia).
- Zjawiska atmosferyczne, burze, odbiorniki elektryczne bez filtrów przeciwzakłóceńowych, telewizory i komputery, umieszczone w pobliżu radiowego odbiornika DCF.

Jeżeli stacja nie może odebrać sygnału DCF, to czas i datę trzeba ustawić ręcznie.

Uwaga: W przypadku, gdy stacja odbierze sygnał DCF, ale wyświetlany aktualny czas nie będzie poprawny (na przykład przesunięty o ± 1 godzinę), trzeba zawsze ustawić poprawne przesunięcie czasowe w kraju, w którym stacja jest używana, patrz Ręczne ustawienie czasu i daty. Aktualny czas będzie wyświetlany z ustawionym przesunięciem czasowym.

Ustawienia ręczne

1. Naciskamy długo przycisk , ustawienie zacznie migać.
2. Za pomocą przycisku strzałek  i  ustawiamy wartości: aktywacja (ON)/deaktywacja (OFF) odbioru sygnału DCF – format czasu 12/24h – przesunięcie czasowe – godzina – minuta – format daty – rok – miesiąc – dzień – język kalendarza (GER, FRE, SPA, ITA, DUT, DAN, ENG) – ikonę prognozy pogody – jednostkę ciśnienia (hPa/inHg) – wartość ciśnienia.
3. Pomiędzy poszczególnymi wartościami przechodzimy krótkim naciśnięciem przycisku .
4. Przytrzymanie wciśniętego przycisku strzałek przyspiesza wykonywanie zmian.

Ustawienie budzika

Stacja meteorologiczna umożliwia ustawienie 2 niezależnych czasów budzików.

Naciskając kolejno przycisk  wyświetlamy czas budzika nr 1 (A1) albo nr 2 (A2).

Potem naciskamy długo przycisk , będzie migać ustawienie czasu.

Wielokrotnym naciskaniem przycisków  i  ustawiamy: godzinę – minutę.

Do nawigacji w menu naciskamy przycisk .

Tak możemy ustawić czasy obu budzików.

Do aktywacji/deaktywacji budzików naciskamy kilkakrotnie przycisk , na wyświetlaczu pojawi się:



aktywacja budzika nr 1



aktywacja budzika nr 2



aktywacja obu budzików

Funkcja ponownego budzenia (SNOOZE)

Dzwonienie budzika przesuwamy o 8 minut przyciskiem SNZ/LIGHT.

Naciskamy go, kiedy dzwonienie rozpocznie się. Będzie migać ikona budzika i .

Żeby skasować funkcję SNOOZE, naciskamy jakkolwiek inny przycisk oprócz SNZ/LIGHT – ikony przestaną migać i będą wyświetlane.

Budzik włączy się następnego dnia.

Jeżeli podczas dzwonięcia nie naciśniemy żadnego przycisku, to dzwonienie zakończy się automatycznie po 2 minutach.

Budzik zadzwoni następnego dnia.

Podświetlenie wyświetlacza stacji

Przy zasilaniu z zasilacza sieciowego:

Automatycznie jest ustawione stałe podświetlenie wyświetlacza.

Kolejno naciskając przycisk SNZ/LIGHT można ustawić 5 trybów trwałego podświetlenia (100 %, 75 %, 50 %, 25 %, 5 %).

Przy zasilaniu tylko z baterii 3× 1,5 V AAA:

Podświetlenie wyświetlacza jest wyłączone, po naciśnięciu przycisku SNZ/LIGHT wyświetlacz włączy się na 15 sekund, a potem wyłączy się. Przy zasilaniu tylko z baterii nie można włączyć ciągłego podświetlenia wyświetlacza!

Uwaga: Włożone baterie służą do rezerwowego podtrzymania danych zmierzonych/ustawionych. Jeżeli baterie nie będą włożone, a zasilacz sieciowy zostanie odłączony, to wszystkie te dane zostaną skasowane.

Temperatura i wilgotność wewnętrzna, jednostka temperatury

Temperatura wewnętrzna jest wyświetlana w polu 18.

Wilgotność wewnętrzna jest wyświetlana w polu 19.

Naciskając kolejno przycisk  ustawiamy wyświetlaną jednostkę temperatury °C albo °F.

Pamięć wartości zmierzonych

Naciskając kolejno przycisk  wyświetlamy maksymalne i minimalne wartości zmierzonej temperatury i wilgotności.

Pamięć wartości zmierzonych kasuje się automatycznie codziennie o godz. 00:00.

Aby ręcznie skasować pamięć naciskamy długo przycisk .

Trend ciśnienia

Ikona trendu ciśnienia jest wyświetlana w polu nr 6.









Wskaźnik trendu	↓	↑
	malejący	rosnący

Prognoza pogody

Stacja prognozuje pogodę na następne 12 – 24 godzin na podstawie zmian ciśnienia atmosferycznego dla terenów odległych do 15–20 km.

Wiarygodność prognozy pogody wynosi około 70 %. Ponieważ prognoza pogody nie może się zawsze sprawdzać w 100 %, to producent, ani sprzedawca nie może odpowiadać za jakiegokolwiek straty wynikające z niedokładnej prognozy pogody. Przy pierwszym ustawieniu albo po ponownym uruchomieniu stacji meteorologicznej mija około 12 godzin do czasu, kiedy stacja meteorologiczna zacznie dobrze prognozować pogodę.

Uwaga: Aktualnie wyświetlana ikona oznacza prognozę na najbliższe 12–24 godzin. Nie musi ona odpowiadać aktualnej pogodzie.

		
1	2	3
		
4		
		
5		

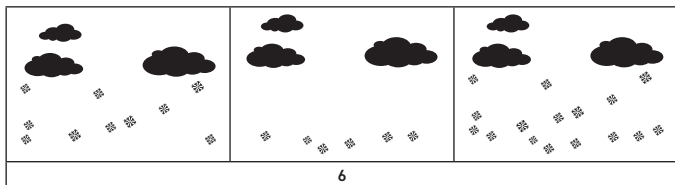

- 1 – słonecznie
2 – lekkie zachmurzenie
3 – pochmurno

- 4 – deszcz
5 – burza
6 – śnieg

Ikona gołoledzi  **ice** pojawi się przy temperaturze zewnętrznej w granicach $-1\text{ }^{\circ}\text{C}$ do $+3\text{ }^{\circ}\text{C}$.

Indeks komfortu – uśmieszek

Wskaźnik komfortu jest połączeniem wewnętrznej temperatury powietrza i wilgotności względnej powietrza i sygnalizuje temperaturę odczuwalną – taką, którą rzeczywiście czujemy.

Ciało chłodzi się przez pocenie. Pot jest w zasadzie wodą, która parując odprowadza ciepło z ciała. Jeżeli wilgotność względna jest duża, to prędkość parowania wody jest mała, a ciepło jest mniej efektywnie usuwane z ciała. Dlatego ciało zatrzymuje więcej ciepła, niż miałyby to miejsce w środowisku suchym.

Ikona jest wyświetlana na lewo obok danych temperatury/wilgotności u wszystkich podłączonych czujników i wewnętrznej temperatury/wilgotności.

Jeżeli wilgotność jest między 40–70 % RV, a temperatura między $20\text{--}28\text{ }^{\circ}\text{C}$, wyświetli się ikona

COM



– środowisko komfortowe.

Jeżeli wilgotność jest mniejsza niż 40 % RV, wyświetli się ikona ^{DRY} – środowisko suche.

Jeżeli wilgotność jest większa niż 70 % RV, z wyświetli się ikona ^{WET} – środowisko wilgotne.

Jeżeli temperatura nie mieści się w granicach $20\text{--}28\text{ }^{\circ}\text{C}$, a wilgotność 40–70 % RV, nie będzie wyświetlana żadna ikona.

Rozwiązywanie problemów FAQ

Na wyświetlaczu zamiast temperatury/wilgotności wyświetla się:

- LL.L – wartość zmierzona poniżej dolnej wartości zakresu pomiarowego
- HH.H – wartość zmierzona powyżej górnej wartości zakresu pomiarowego
- Przenosimy przyrząd w lepsze miejsce.

Stabo czytelny wyświetlacz

- Wymieniamy baterie

EMOS spol. s r. o. niniejszym oświadcza, że typ urządzenia radiowego E8614 jest zgodny z dyrektywą 2014/53/UE. Pełny tekst deklaracji zgodności UE jest dostępny pod następującym adresem internetowym: <http://www.emos.eu/download>.



Zgodnie z przepisami Ustawy o ZSEiE zabronione jest umieszczanie łącznie z innymi odpadami zużytego sprzętu oznakowanego symbolem przekreślonego kosza. Użytkownik, chcąc pozbyć się sprzętu elektronicznego i elektrycznego, jest zobowiązany do oddania go do punktu zbierania zużytego sprzętu. W sprzęcie nie znajdują się składniki niebezpieczne, które mają szczególnie negatywny wpływ na środowisko i zdrowie ludzi. Obecność w sprzęcie niebezpiecznych substancji, mieszanin oraz części składowych ma potencjalny (szkodliwy) wpływ dla środowisko i zdrowie ludzi.

Biztonsági előírások és figyelmeztetések



A berendezés használata előtt tanulmányozza át a használati útmutatót!



Tartsa be a jelen kézikönyvben található biztonsági előírásokat!

- Ne módosítsa a termék belső áramköreit, mert megsérülhetnek, és a garancia automatikusan érvényét veszíti. A terméket kizárólag szakképzett szerelő javíthatja.
- Tisztításhoz használjon nedves, puha rongyot. Ne használjon oldószereket és tisztítószerkeket, mert megkarcolhatják a műanyag részeket és károsíthatják az áramköröket.
- A készülék nem használható elektromágneses mezőt gerjesztő eszközök közelében.
- Ne tegye ki a terméket túlzott nyomásnak, ütésnek, pornak, magas hőmérsékletnek vagy páratartalomnak, mert ezek a termék hibás működéséhez, műanyag elemeinek sérüléséhez vezethetnek.
- Tilos tárgyakat helyezni a készülék nyílásaiba.
- A készüléket ne merítse vízbe.
- Óvja a készüléket a leejtéstől és az ütésektől.
- A készüléket csak a jelen használati útmutatónak megfelelően szabad használni.
- A gyártó nem vállal felelősséget a készülék nem rendeltetésszerű használatából eredő károkért.
- A készüléket felügyelet nélkül vagy a biztonságukért felelős személyektől kapott megfelelő tájékoztatás hiányában nem használhatják olyan személyek (beleértve a gyerekeket is), akik korlátozott fizikai, érzékszervi vagy értelmi képességeik vagy tapasztalatlanságuk okán nem képesek a készülék biztonságos használatára. Gondoskodjon a gyerekek felügyeletéről, hogy ne játszhassanak a készülékkel.

Műszaki jellemzők

Rádiójel vezérlésű óra

Időformátum: 12/24 órás

Beltéri hőmérséklet: -10 °C és +50 °C között, 0,1 °C osztásközzel

Kültéri hőmérséklet: -40 °C és +70 °C között, 0,1 °C osztásközzel

A beltéri és kültéri hőmérséklet mérési pontossága: ± 1 °C a 0 °C és +50 °C közötti, ± 2 °C a -20 °C és 0 °C közötti, valamint ± 4 °C a -40 °C és -20 °C közötti tartományokban

Beltéri és kültéri relatív páratartalom: relatív páratartalom: 20 % és 95 % között 1 % lépésközzel
Páratartalom-mérési pontosság: ± 5 % a 35–75 % relatív páratartalom tartományban, ± 10 % a 20–35 % és a 75–95 % relatív páratartalom tartományban

Rádiójel hatótávolság: szabadtéren akár 80 m

Átviteli frekvencia: 433 MHz, 10 mW e.r.p. max.

Érzékelők száma: max. 3

Tápellátás:

állomás: 3 db 1,5 V-os AAA elemről (nem tartozék)

AC 230 V/DC 5 V, 1 000 mA adatterről (tartozék)

érzékelő: 2 db 1,5 V-os AAA elemről (nem tartozék)

max. kimenet USB-n: 5 V DC/1 A/5 W

Méretetek:

állomás: 198 × 30 × 132 mm

érzékelő: 50 × 25 × 95 mm

Az állomás és az érzékelő ikonjai és gombjai

- | | |
|---|--|
| 1 – DCF-rádiójel vétel | 8 – légnyomás |
| 2 – az ébresztőóra aktiválása | 9 – időjárás-előrejelzés |
| 3 – snooze (szundi - ébresztő halasztása) | 10 – vezeték nélküli kommunikáció az érzékelővel, lemerült elem az érzékelőben |
| 4 – dátum | 11 – max./min. kültéri hőmérséklet és páratartalom |
| 5 – a hét napja | |
| 6 – légnyomás-trend | |
| 7 – fagyvesztély | |

- | | |
|---|--|
| 12 – kültéri hőmérséklet a 3. sz. érzékelő szerint | 22 – időjárás állomás elemtartó rekesze |
| 13 – kültéri páratartalom a 3. sz. érzékelő szerint | 23 – USB töltő kimenet |
| 14 – kültéri hőmérséklet és páratartalom a 2. sz. érzékelő szerint | 24 – hálózati táp bemenet |
| 15 – idő | 25 – érzékelő LED-je |
| 16 – max./min. beltéri hőmérséklet és páratartalom | 26 – érzékelő elemtartó rekesze |
| 17 – lemerült az elem az állomásban | 27 – akasztónyílás |
| 18 – beltéri hőmérséklet | 28 – csatornaválasztó gomb (1, 2, 3) / RESET (visszaállítás) |
| 19 – beltéri páratartalom | A – SNZ/LIGHT (szundi/világítás) gomb |
| 20 – kültéri hőmérséklet és páratartalom az 1. sz. érzékelő szerint | B – beállítás gomb |
| 21 – akasztónyílások | C – ébresztőóra gomb |
| | D – mérési előzmények gomb |
| | E – CH gomb |
| | F – lefelé nyíl gomb |
| | G – felfelé nyíl gomb |

Az üzembehelyezés menete

- Csatlakoztassa az állomást a hálózati tápegységhez, majd helyezze be az elemeket (3 db 1,5 V-os AAA). Az érzékelők hátlapján szerelje le az elemtartó fedelét, állítsa a kapcsolót a kívánt csatornára (1, 2, 3 - minden érzékelőhöz más-más számot) és helyezzen be tartós elemeket (2 db 1,5 V-os AAA). Az elemek behelyezésekor ügyeljen a megfelelő polarításra, hogy elkerülje az időjárás állomás és az érzékelők meghibásodását.
- A vezeték nélküli kommunikáció szimbóluma villog, ami azt jelzi, hogy az időjárás állomás keresi a kapcsolatot a külső érzékelővel. Helyezze az egységeket egymás mellé. Ha a külső hőmérséklet nem jelenik meg 3 percen belül, az időjárás állomás felhagyja a jel keresésével, a vezeték nélküli kommunikáció szimbóluma befejezi a villogást, és a kültéri hőmérséklet/páratartalom helyén --.- jelenik meg. Ha az állomás nem találja az érzékelő jelét, kezdje újra az 1. lépéstől.

Ajánlott az érzékelőt a ház északi oldalán elhelyezni. Sűrűn beépített területeken az érzékelő hatótávolsága jelentősen csökkenhet. Az érzékelő védett a csepegő víz ellen, azonban hosszú távon ne tegye ki esőnek.

Az érzékelőt ne helyezze fémtárgyakra, mert azáltal csökken a hatótávolsága.

Az érzékelőt elhelyezheti függőlegesen, vagy falra is akaszthatja.

Ha az időjárás állomáson a 10. sz. mezőben megjelenik az alacsony töltöttséget jelző piktogram

, cseréljen elemet az érzékelőben.

Minden érzékelőnél külön jelenik meg a lemerült elem ikonja.

Ha az időjárás állomáson a 17. sz. mezőben megjelenik az alacsony töltöttséget jelző piktogram

, cserélje ki az időjárás állomás elemeit.

Az időjárás állomás visszaállítása (RESET)

Ha az időjárás állomás hibás adatokat mutat, vagy nem reagál a gombnyomásra, húzza ki a tápkábelt, vegye ki az elemeket, majd helyezze vissza az elemeket és csatlakoztassa a tápellátást. Minden adat törlődik, végezze el újra az időjárás állomás beállítását.

Indítsa újra az érzékelőt a RESET gomb megnyomásával (pl. egy gemkapoccsal).

Az érzékelő csatornájának megváltoztatása és további érzékelők csatlakoztatása

Az állomást akár 3 vezeték nélküli érzékelővel lehet összepárosítani.

- Nyomja meg ismételten a CH gombot az 1/2/3 sz. érzékelő kiválasztásához, a szám villogni fog.
- Nyomja hosszan a CH gombot, az állomás elkezd keresni az érzékelők jelét, mindegyiknél villog a  ikon.
- Az érzékelők hátlapján szerelje le az elemtartó fedelét, állítsa a kapcsolót a kívánt csatornára (1, 2, 3 - minden érzékelőhöz más-más számot) és helyezzen be tartós elemeket (2 db 1,5 V-os AAA).
- Az időjárás állomás 3 percen belül beolvassa az érzékelők adatait. Ha valamelyik érzékelő jele nem található, ismételje meg az egész eljárást.

Rádiójel vezérlésű óra (DCF77)

A vezeték nélküli érzékelők felismerése után az időjárás állomás 7 percen keresztül automatikusan

keresi a DCF77 jelet (a továbbiakban: DCF), a  ikon a DCF jel erősségétől függően villog.

A keresés során a képernyőn semmilyen más információ nem frissül, és a gombok sem működnek. Nyomja meg a lefelé nyíl gombot a DCF jel keresésének befejezéséhez.

A jel megtalálása esetén a piktogram nem villog és megjelenik az aktuális idő és dátum a  piktogrammal.

Sikertelen jelkeresés esetén a DCF szimbólum nem jelenik meg.

Nyomja meg hosszan a lefelé nyíl gombot a DCF jel újbóli, 7 percig tartó kereséséhez. A DCF jel keresésének megszakításához nyomja meg ismét röviden a lefelé nyíl gombot. A DCF-jel 01:00 és 05:00 óra között naponta szinkronizálásra kerül.

A nyári időszámítás idején a **DST** piktogram látható a DCF ikon alatt.

Alapesetben (biztonságos távolságra az olyan interferenciát okozó forrásoktól, mint pl. a tv-készülékek, vagy számítógép monitorok) a rádiójel megtalálása néhány percet vesz igénybe.

Amennyiben az időjárás állomás nem találja a rádiójelet, járjon el az alábbiak szerint:

1. Helyezze át az időjárás állomást egy másik helyre és próbálkozzon meg újra a DCF rádiójel megkeresésével.
2. Ellenőrizze az óra távolságát az interferencia-forrásoktól (számítógép monitoroktól és tv-készülékektől). A távolság a jel vétellekor legyen legalább 1,5–2 méter.
3. Ne helyezze az időjárás állomást a DCF rádiójel vétellekor fémajtók, ablakkeretek, vagy más fémszerkezetek vagy fémtárgyak (mosógép, szárítógép, hűtő) közelébe.
4. Vasbeton szerkezetű helyiségekben (pincében, panelházban stb.) a DCF rádiójel vétele a körülmények révén gyengébb. Extrém esetben helyezze át az időjárás állomást az adótorony felé néző ablak közelébe.





A DCF rádiójel vételét az alábbi tényezők befolyásolják:

- Vastag falak és szigetelés, alagsori és pincehelyiségek.
- Kedvezőtlen domborzati viszonyok (előre nehezen megjósolhatóak).
- Légköri zavarok, viharok, leárvényolatlan elektromos berendezések, tévékészülékek, számítógépek a DCF rádióvevő közelében.

Ha az állomás nem talál DCF jelet, akkor kézzel kell beállítani az időt és a dátumot.

Megjegyzés: Amennyiben az állomás veszi a DCF jelet, de a megjelenített aktuális idő nem pontos (pl. ±1 órával eltér), állítsa be az időzóna helyes eltérését arra az országra vonatkozóan, ahol a készüléket használják, l. Az idő és a dátum kézi beállítása részben. Az aktuális idő a beállított korrekcióval fog megjelenni.

Kézi beállítások

1. Nyomja hosszan a  gombot, a beállítás villogni kezd.
2. A  és a  nyíl gombokkal állítsa be az értékeket: DCF jel vétel aktiválása (ON)/deaktiválása (OFF) – időformátum 12/24 órás – időzóna eltérés – óra – perc – dátumformátum – év – hónap – nap – naptár nyelve (GER, FRE, SPA, ITA, DUT, DAN, ENG) – időjárás előrejelzés ikonja – légnyomás mértékegysége (hPa/inHg) – légnyomás értéke.
3. Az egyes értékek között a  gombbal léptethet.
4. Tartsa lenyomva a nyíl gombokat a gyorsabb léptetéshez.

Az ébresztőóra beállítása

Az időjárás állomás 2 ébresztési időpont beállítását teszi lehetővé.

A  gomb ismételt megnyomásával megjelenítheti az 1-es (A1) és a 2-es (A2) ébresztő időpontját.

Ezután nyomja meg hosszan a  gombot, amíg az időbeállítás villogni nem kezd.

A  és a  gombok ismételt megnyomásával állítsa be: az órát – és a percet.

A menüben való léptetéshez nyomja meg a  gombot. Így tudja beállítani mindkét ébresztőóra időpontját.

Az ébresztők aktiválásához/deaktiválásához nyomja meg ismételten a  gombot, a kijelzőn megjelenik:



az 1. sz. ébresztőóra aktiválása



a 2. sz. ébresztőóra aktiválása



mindkét ébresztőóra aktiválása

Szundi (SNOOZE) - ismételt ébresztés funkció

Az SNZ/LIGHT gombbal 8 perccel elhalaszthatja az ébresztést.

Nyomja meg, amint az ébresztés megkezdődik. Az ébresztő ikonja és a  ikon fog villogni. A SNOOZE funkció törléséhez nyomja meg a SNZ/LIGHT kivételével bármely más gombot – az ikonok abbahagyják a villogást, és továbbra is láthatóak.

Az ébresztő másnap újra bekapcsol.

Amennyiben ébresztés közben semmilyen gombot nem nyom meg, az ébresztés 2 perc után magától kikapcsol.

Az ébresztő másnap újra meg fog szólalni.

Az állomás kijelzőjének háttérvilágítása

Adapterről való működtetés esetén:

Automatikusan állandó háttérvilágítással működik a kijelző.

Az SNZ/LIGHT gomb ismételt megnyomásával 5 állandó háttérvilágítási módot állíthat be (100 %, 75 %, 50 %, 25 %, 5 %).

A kizárólag 3 db 1,5 V-os AAA elemről történő működtetés esetén:

A kijelző háttérvilágítása nem működik, a SNZ/LIGHT gomb megnyomására a világítás 15 másodpercre felkapcsol. Kizárólag elemről működtetve az állomást nem lehet bekapcsolni a kijelző állandó háttérvilágítását.

Megjegyzés: A behelyezett elemek a mért/beállított értékek megőrzését szolgálják. Ha nem helyezi be elemet és kikapcsolja a hálózati csatlakozást, minden adat törlődni fog.

Beltéri hőmérséklet és páratartalom, hőmérséklet mértékegysége

A beltéri hőmérséklet az 18. mezőben látható.

A beltéri páratartalom a 19. mezőben látható.

A  gomb ismételt megnyomásával a hőmérséklet mértékegységét °C és °F között váltogathatja.

A mért értékek memóriája

A  gomb ismételt megnyomására megjelennek a hőmérséklet és páratartalom maximális és minimális mért értékei.

A mért értékek memóriája minden nap 00:00-kor automatikusan törlődik.

A memória kézi törléséhez nyomja hosszan a  gombot.

Légnyomás-trend

A légnyomás-trend szimbóluma a 6. sz. mezőben jelenik meg.

Trendmutató		
	csökkenő	emelkedő

Időjárás-előrejelzés

Az állomás a légnyomásváltozás alapján előrejelzi az időjárását 15–20 km-es körzetben a következő 12–24 órára vonatkozóan.

Az időjárás-előrejelzés pontossága kb. 70 %. Arra való tekintettel, hogy az időjárás-előrejelzés nem fog mindig 100 %-osan beigazolódni, sem a gyártó, sem a kereskedő nem felel a pontatlan időjárás-előrejelzés okozta károkért. Az időjárás állomás első beállítása vagy alaphelyzetbe állítása után körülbelül 12 órát vesz igénybe, amíg az állomás helyes előrejelzést kezd mutatni.

Megjegyzés: Az aktuálisan megjelenő piktogram a következő 12–24 órára vonatkozó előrejelzést mutatja. Nem biztos, hogy megfelel az aktuális időjárási helyzetnek.

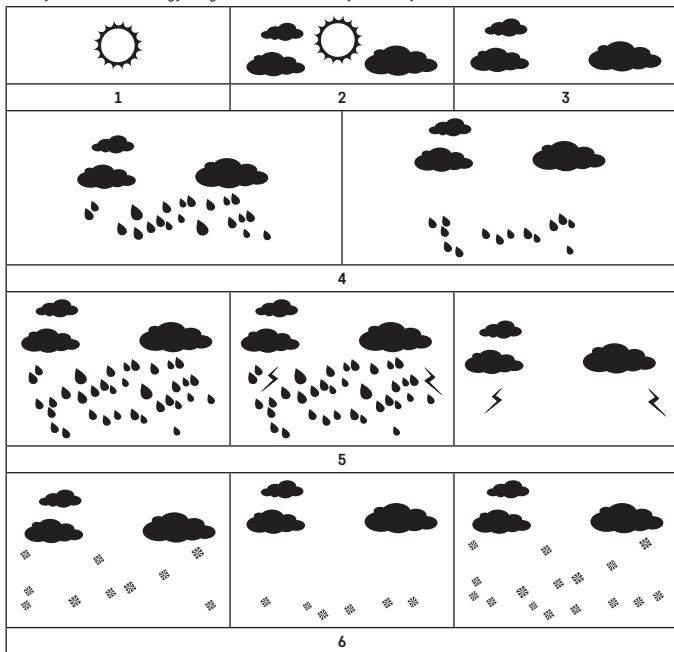

- 1 – napos idő
- 2 – felhős idő
- 3 – borús idő

- 4 – eső
- 5 – vihar
- 6 – hóesés

A fagyveszélyt jelző ikon  **ice** -1 °C és + 3 °C közötti külső hőmérséklet esetén villog.

Hőmérsékleti mutató – szmájli

A hőmérsékleti mutató egyesíti a beltéri levegő hőmérsékletét és a relatív páratartalmat, és meghatározza az észlelt hőmérsékletet – azt, amelyet ténylegesen érzünk.

Testünk általában izzadással hűti magát. A verejték tulajdonképpen víz, amelyet azért párologtat a testünk, hogy hőt adjon le. Ha a relatív páratartalom magas, a víz párolgási sebessége alacsony, így testünk kevesebb hőt tud leadni.

Ennek eredményeként testünk több hőt tart meg, mint száraz környezetben.

Az ikon a bal oldalon látható az összes csatlakoztatott érzékelő hőmérséklet/páratartalom adatai és a beltéri hőmérséklet/páratartalom mellett.

Ha 40 % és 70 % közötti a relatív páratartalom, a hőmérséklet pedig 20 °C és 28 °C között van, akkor

 – kellemes környezet ikonja látható.

Ha a relatív páratartalom értéke alacsonyabb, mint 40 %, akkor a  – száraz környezet ikonja jelenik meg.

Ha a relatív páratartalom értéke magasabb, mint 70 %, akkor a  – páras környezet ikonja jelenik meg. Ha a hőmérséklet nincs 20–28 °C között, a páratartalom pedig 40–70 % között, akkor nem jelenik meg semmilyen ikon.

Hibaelhárítási GYIK

A hőmérséklet/páratartalom helyett a kijelzőn a következő adatok láthatók:

- LL.L – a mért érték az alsó mérési tartományon kívüli
- HH.H – a mért érték a felső mérési tartományon kívüli
- Helyezze át a készüléket egy megfelelőbb helyre.

Rosszul olvasható a kijelző

- Cseréljen elemet

EMOS spol. s r. o. igazolja, hogy a E8614 típusú rádióberendezés megfelel a 2014/53/EU irányelvnek. Az EU-megfelelőségi nyilatkozat teljes szövege elérhető a következő internetes címen: <http://www.emos.eu/download>.

SI | Brežična vremenska postaja

Varnostna navodila in opozorila



Pred uporabo naprave preučite navodila za uporabo.



Upošteвайте varnostne napotke, navedene v teh navodilih.

- Ne posegajte v notranjo električno napeljavo izdelka – lahko ga poškodujete in s tem prekinite veljavnost garancije. Izdelek sme popravljati le usposobljen strokovnjak.
- Za čiščenje uporabljajte zmerno navlaženo blago krpo. Ne uporabljajte raztopin ali čistilnih izdelkov – lahko poškodujejo plastične dele in električno napeljavo.
- Aparata ne uporabljajte v bližini naprav z elektromagnetnim poljem.
- Izdelka ne izpostavljajte prekomernemu tlaku, sunkom, prahu, visokim temperaturam ali vlagi – lahko povzročijo motnje delovanja izdelka, plastičnih delov.
- V odprtine naprave ne vstavljajte nobenih predmetov.
- Aparata ne potaplajte v vodo.
- Aparat zaščitite pred padci in udarci.
- Aparat uporabljajte le v skladu z napotki, ki so navedeni v teh navodilih.
- Proizvajalec ne odgovarja za škode, povzročene zaradi nepravilne uporabe naprave.
- Naprave ne smejo uporabljati osebe (vključno otrok), ki jih fizična, čutna ali mentalna nesposobnost ali pomanjkanje izkušenj, in znanj ovirajo pri varni uporabi naprave, če pri tem ne bodo nadzorovane, ali če jih o uporabi naprave ni poučila oseba, ki je odgovorna za njihovo varnost. Nujen je nadzor nad otroki, da bo zagotovljeno, da se ne bodo z napravo igrali.

Tehnična specifikacija

Ura, vodena z radijskim signalom

Urni format: 12/24 h

Notranja temperatura: -10 °C do +50 °C, ločljivost 0,1 °C

Zunanja temperatura: -40 °C do +70 °C, ločljivost 0,1 °C

Natančnost merjenja notranje in zunanje temperature: ±1 °C za območje 0 °C do +50 °C, ±2 °C za območje -20 °C do 0 °C, ±4 °C za območje -40 °C do -20 °C

Notranja in zunanja vlažnost: 20 % do 95 % RV, ločljivost 1 %

Točnost merjenja vlažnosti: ±5 % za območje od 35 % do 75 % Rv, ±10 % za območje od 20 % do 35 % RV /75 % do 95 % RV

Doseg radijskega signala: do 80 m na prostem

Prenosna frekvenca: 433 MHz, 10 mW e.r.p. max.

Število senzorjev: največ 3

Napajanje:

glavna postaja: 3× 1,5 V AAA baterija (nista priloženi)

polnilnik AC 230 V/DC 5 V/1.000 mA (priložen)

senzor: 2× 1,5 V AAA baterija (nista priloženi)

max. izhod USB: 5 V DC/1 A/5 W

Dimenzije:

glavna postaja: 198 × 30 × 132 mm

senzor: 50 × 25 × 95 mm

Opis ikon in tipk postaje in senzorja

- | | |
|--|---|
| 1 – sprejem signala DCF | 18 – notranja temperatura |
| 2 – aktiviranje budilke | 19 – notranja vlažnost |
| 3 – snooze (dreamež) | 20 – zunanja temperatura in vlažnost senzor št. 1 |
| 4 – datum | 21 – odprtine za obešanje |
| 5 – ime dneva v tednu | 22 – prostor za baterije postaja |
| 6 – trend tlaka | 23 – polnilni izhod USB |
| 7 – nevarnost poledenitve | 24 – vhod za omrežni vir |
| 8 – tlak | 25 – led senzorja |
| 9 – vremenska napoved | 26 – prostor za baterije senzorja |
| 10 – brezžična komunikacija s senzorjem, izpraznjene baterije v senzorju | 27 – odprtina za obešanje |
| 11 – max/min zunanja temperatura in vlažnost | 28 – stikalo za izbiro kanala (1, 2, 3) / tipka RESET |
| 12 – zunanja temperatura senzor št. 3 | A – tipka SNZ/LIGHT |
| 13 – zunanja vlažnost senzor št. 3 | B – tipka nastavitve |
| 14 – zunanja temperatura in vlažnost senzor št. 2 | C – tipka budilke |
| 15 – čas | D – tipka za zgodovino meritev |
| 16 – max/min notranja temperatura in vlažnost | E – tipka CH |
| 17 – izpraznjene baterije v postaji | F – tipka puščica navzdol |
| | G – tipka puščica navzgor |

Postopek za začetek delovanja

- V postajo priključite napajalnik, nato pa baterije najprej vstavite v vremensko postajo (3× 1,5 V AAA). Odstranite pokrov prostora za baterije na zadnji strani vsakega senzorja, z drsnikom nastavite številko senzorja (1, 2, 3 – vsak senzor mora imeti svojo številko) in vstavite alkalne baterije (2 × 1,5 V AAA). Pri vstavitvi baterij pazite na pravilno polarnost, da ne bo prišlo do poškodovanja vremenske postaje ali senzorja
- Začne utripati ikona brezžične komunikacije s senzorjem, ki pomeni, da vremenska postaja išče signal iz zunanega senzorja. Vse enote postavite eno poleg druge. Če se v 3 minutah ne prikaže zunanja temperatura, vremenska postaja neha iskati signal, ikona brezžične komunikacije s senzorjem neha utripati in zunanja temperatura/vlažnost prikaže podatek --. Če signal iz senzorja ni najden, ponovite postopek o točke 1.

Senzor priporočamo namestiti na severno stran hiše. Doseg senzorja v gosto pozidanih območjih lahko naglo pade. Senzor je odporen na kaplajočo vodo, vendar ga ne izpostavljajte stalnim vplivom dežja. Namestitvev senzorja na kovinske predmete zniža doseg njegovega oddajanja. Senzor lahko namestite vertikalno ali obesite na steno.

Če se na zaslonu vremenske postaje prikaže ikona izpraznjene baterije v polju št. 10 , zamenjajte bateriji v senzorju.

Ikona izpraznjene baterije se prikaže za vsak senzor posebej.

Če se na zaslonu vremenske postaje prikaže ikona izpraznjene baterije v polju št. 17 , zamenjajte bateriji v postaji.

PONASTAVITEV vremenske postaje

Če vremenska postaja prikazuje napačne podatke ali se ne odziva na pritiske tipk, odklopite napajanje, odstranite baterije in jih ponovno vstavite ter ponovno priključite napajanje. Pride do izbrisa vseh podatkov, vremensko postajo pa ponovno nastavite.

Senzor ponastavite s pritiskom na tipko RESET (npr. s sponko za papir).

Sprememba kanala in priključitev drugih senzorjev

Vremenska postaja se lahko združi vse s 3 brezžičnimi senzorji.

1. Večkrat pritisnite tipko CH, da izberete številko senzorja 1/2/3, številka bo utripala.
2. Dolgo pritisnite tipko CH, postaja bo začela prikazovati signale iz senzorjev, pri vseh senzorjih bo utripala ikona .
3. Odstranite pokrov prostora za baterije na zadnji strani vsakega senzorja, z drsnikom nastavite številko senzorja (1, 2, 3 – vsak senzor mora imeti svojo številko) in vstavite alkalne baterije (2x 1,5 V AAA).
4. Vremenska postaja v 3 minutah naloži podatke iz senzorja. Če ne pride do iskanja signala senzorja, celoten postopek ponovite.

Radijsko vodena ura (DCF77)

Vremenska postaja začne po registraciji brezžičnih senzorjev samodejno 7 minut iskati signal DCF77

(v nadaljevanju DCF), utripa ikona  v odvisnosti od moči signala DCF.

Med iskanjem ne bo posodobljen noben drug podatek na zaslonu in tipke ne bodo delovale.

Pritisnite tipko s puščico navzdol, da končate iskanje signala DCF.

Signal najden – ikona neha utripati in prikaže se aktualen čas in datum z ikono .

Signal ni najden – ikona DCF ne bo prikazana.

Za ponovno iskanje signala DCF za 7 minut dolgo pritisnite tipko s puščico navzdol. Če želite preklicati iskanje signala DCF, znova na kratko pritisnite tipko s puščico navzdol. DCF signal bo sinhroniziran tekoče dnevno med 01:00 do 05:00 zjutraj.

V času veljavnosti poletnega časa bo pod ikono DCF prikazana ikona **DST**.

V običajnih pogojih (na varni razdalji od virov motenj, kot so televizijski sprejemniki, računalniški monitorji) traja zajem časovnega signala nekaj minut.

V primeru, da vremenska postaja signala ne najde, sledite naslednjim navodilom:

1. Vremensko postajo premestite na drugo mesto in poskusite signal DCF ponovno poiskati.
2. Preverite oddaljenost ure od virov motenja (zasloni računalnikov ali televizijski sprejemniki). Pri sprejemanju tega signala mora biti oddaljena vsaj 1,5 do 2 metra.
3. Vremenske postaje med sprejemom DCF signala ne nameščajte v bližino kovinskih vrat, okenskih okvirov ali drugih kovinskih konstrukcij ali predmetov (pralni stroji, sušilniki, hladilniki itn.).
4. V prostorih z železobetonsko konstrukcijo (kleti, visoke gradnje itn.) je sprejem signala DCF odvisno od pogojev šibkejši. V skrajnih primerih namestite vremensko postajo v bližino okna v smeri oddajnika.

Na sprejem radijskega signala DCF vplivajo naslednji dejavniki





- Debele stene in izolacije, pritlični ali kletni prostori.
- Neprimerni lokalni geografski pogoji (le težko možno predvidevati vnaprej).

- Atmosferske motnje, nevihte, električne naprave, televizorji in računalniki brez odpravljenih radijskih motenj, nameščeni v bližini radijskega sprejemnika DCF.

Če postaja signala DCF ne more najti, je treba čas in datum nastaviti ročno

Opomba: V primeru, da postaja signal DCF sprejme, vendar prikazan aktualen čas ne bo pravilen (npr. prestavljen za ±1 uro), je treba vedno nastaviti pravilen časovno razliko v državi, kjer se postaja uporablja, glej Ročno nastavitve časa in datuma. Trenutni čas bo prikazan z nastavljenimi časovno razliko.

Ročna nastavitve

1. Pritisnite za dolgo na tipko , nastavitve bo utripala.
2. S tipkama puščice  in  nastavite naslednje vrednosti: vklop (ON)/izklop (OFF) sprejema signala DCF – format časa 12/24h – časovni zamik – ura – minuta – format datuma – leto – mesec – dan – jezik koledarja (GER, FRE, SPA, ITA, DUT, DAN, ENG) – ikona vremenske napovedi – enota tlaka (hPa/inHg) – vrednost tlaka.
3. Med posameznimi vrednostmi se premikate s kratkim pritiskom na tipko .
4. S pridržanjem tipke puščic se premikate hitreje.

Nastavitev budilke

Vremenska postaja omogoča nastaviti 2 neodvisna časa budilk

Z večkratnim pritiskom na tipko  prikažete čas budilk št. 1 (A1) ali št. 2 (A2).

Nato pritisnite za dolgo na tipko , utripala bo nastavitve časa.

Z večkratnim pritiskom na tipki  in  nastavite: uro – minuto.

Za premik v meniju pritisnite na tipko .

Tako lahko nastavite čas obeh budilk.

Za vklop/izklop budilk večkrat pritisnite tipko , na zaslonu se prikaže:



aktiviranje budilke št. 1



aktiviranje budilke št. 2



Aktiviranje obeh budilk

Funkcija dremež (SNOOZE)

Zvonjenje budilke premaknete za 8 minut s tipko SNZ/LIGHT.

To pritisnite, ko se zvonjenje sproži. Utripala bo ikona budilke in .

Če želite funkcijo SNOOZE izklopiti, pritisnite katerokoli drugo tipko razen SNZ/LIGHT – ikone prenehajo utripati in ostanejo prikazane.

Budilka se aktivira spet naslednji dan.

Če med zvonjenjem ne pritisnete nobene tipke, se zvonjenje po 2 minutah avtomatsko konča.

Budila se sproži naslednji dan.

Osvetlitev zaslona postaje

Pri napajanju iz polnilnika:

Samodejno je nastavljena trajna osvetlitev zaslona.

Z večkratnim pritiskom na tipko SNZ/LIGHT lahko nastavite 5 načinov stalne osvetlitve ozadja (100 %, 75 %, 50 %, 25 %, 5 %).

Pri napajanju samo z baterijami 3× 1,5 V AAA:

Osvetlitev zaslona je izklopljena, po pritisku na tipko SNZ/LIGHT se zaslon prižge za 15 sekund in nato se izklopi. Pri napajanju samo z baterijami trajne osvetlitve zaslona ni možno aktivirati!

Opomba: Vstavljene baterije služijo kot varnostna kopija izmerjenih/nastavljenih podatkov. Če baterije ne bodo vstavljene in omrežni polnilnik izkjučite, vsi podatki se izbrisejo.

Notranja temperatura in vlažnost, enota temperature

Notranja temperatura se prikazuje v polju 18.

Notranja vlažnost se prikazuje v polju 19.

Z večkratnim pritiskom na tipko  nastavite prikaz enote temperature °C ali °F.

Pomnilnik izmerjenih vrednosti



Z večkratnim pritiskom na tipko  prikažete najvišje in najnižje izmerjene vrednosti temperature ter vlažnosti.

Pomnilnik izmerjenih vrednosti se samodejno izbriše vsak dan ob 00:00.

Za ročna izbris pomnilnika pritisnite za dolgo na tipko .

Trend tlaka

Ikona trenda tlaka se prikazuje v polju 6.









Kazalec trenda		
	padajoč	naraščajoč

Vremenska napoved

Postaja napoveduje vreme na podlagi sprememb atmosferskega pritiska za naslednjih 12– 4 ur za okolje oddaljeno 15–20 km.

Natančnost vremenske napovedi je okoli 70 %. Ker vremenska napoved ne more biti vedno 100-% natančna, ne more biti proizvajalec niti prodajalec odgovoren za kakršnekoli izgube povzročene zaradi nenatančne vremenske napovedi. Pri prvem nastavljanju ali po ponastavitvi vremenske postaje, traja približno 12 ur preden začne vremenska postaja pravilno napovedovati.

Opomba: Aktualno prikazana ikona pomeni vremensko napoved za naslednjih 12– 24 ur. Ni nujno, da ustreza aktualnemu stanju vremena.

		
1	2	3
		
4		
		
5		

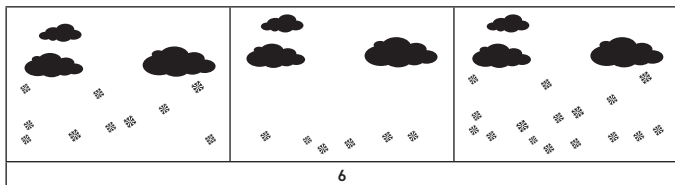

- 1 – sončno
2 – delno oblačno
3 – oblačno

- 4 – dež
5 – nevihta
6 – sneženje

Ikona snežinke  **ice** bo utripala pri zunanji temperaturi v območju 0 °C do +3 °C.

Temperaturni indeks – smeško

Temperaturni indeks je kazalec, ki kombinira temperaturo zraka in relativno vlažnost ter določa realno temperaturo – takšno, ki jo dejansko čutimo.

Telo se hladi tako, da se znoji. Znoj je pravzaprav voda, ki z izhlapevanjem odvaja toploto iz telesa. Če je relativna vlažnost visoka, voda iz telesa izpareva počasneje in toplota iz telesa odhaja v manjšem obsegu.

Zaradi tega telo akumulira več toplote, kot bi v suhem okolju.

Ikona je prikazana na levi strani ob podatkih temperature/vlažnosti pri vseh priključenih senzorjih in notranje temperature/vlažnosti.

Če je vlažnost med 40–70 % RV in temperatura med 20–28 °C, se prikaže ikona  – udobno okolje.

Če je vlažnost nižja kot 40 % RV, se prikaže ikona  – suho okolje.

Če je vlažnost višja kot 70 % RV, se prikaže ikona  – vlažno okolje.

Če temperatura ni med 20–28 °C in vlažnost med 40–70 % RH, se ikona ne prikaže.

Reševanje težav FAQ

Namesto temperature/vlažnosti je na zaslonu prikazano:

- LL.L – izmerjena vrednost zunaj spodnjega merilnega območja
- HH.H – izmerjena vrednost zunaj zgornjega merilnega območja
- Napravo prestavite na primernejše mesto.

Slabo čitljiv zaslon

- Baterije zamenjajte

EMOS spol. s r. o. potrjuje, da je tip radijske opreme E8614 skladen z Direktivo 2014/53/EU. Celotno besedilo izjave EU o skladnosti je na voljo na naslednjem spletnem naslovu: <http://www.emos.eu/download>.

RS|HR|BA|ME | Bežična meteorološka stanica

Sigurnosne upute i upozorenja

 Pročitajte korisnički priručnik prije upotrebe uređaja.

 Pridržavajte se sigurnosnih uputa navedenih u priručniku.

- Ne dirajte unutarnje električne krugove proizvoda - na taj način možete oštetiti proizvod i automatski izgubiti pravo na jamstvo. Prepustite popravak isključivo kvalificiranom stručnjaku.
- Za čišćenje proizvoda, upotrijebite navlaženu mekanu krpu. Ne koristite otapala ili deterdžente – mogli bi ogrebat i plastične dijelove i prouzročiti koroziju električnih krugova.
- Ne koristite uređaj u blizini uređaja koji stvaraju elektromagnetna polja.

- Ne izlažite proizvod prekomjernoj sili, udaru, prašini, visokim temperaturama ili vlazi – to može prouzročiti kvar proizvoda ili deformirati njegove plastične dijelove.
- Ne umećite predmete u otvore na uređaju.
- Ne uranjajte uređaj u vodu.
- Zaštitite uređaj od padova ili udaraca.
- Koristite uređaj samo u skladu s uputama navedenim u ovom priručniku.
- Proizvođač ne snosi odgovornost za štetu nastalu nepravilnom upotrebom uređaja.
- Nije predviđeno da ovaj uređaj upotrebljavaju osobe (uključujući djecu) smanjenih fizičkih, osjetilnih ili mentalnih sposobnosti ili osobe koje nemaju iskustva i znanja za sigurnu upotrebu, osim kada su pod nadzorom ili kada dobivaju upute od osobe zadužene za njihovu sigurnost. Djeca moraju uvijek biti pod nadzorom kako bi se osiguralo da se ne igraju s uređajem.

Tehničke specifikacije

radijski upravljani sat

Oblik prikaza vremena: 12/24 h

Temperatura u zatvorenom prostoru: -10 °C do +50 °C, razlučivost od 0,1 °C

Vanjska temperatura: -40 °C do +70 °C, razlučivost od 0,1 °C

Točnost mjerenja unutarnje i vanjske temperature: ±1 °C za raspon od 0 °C do +50 °C, ±2 °C za raspon od -20 °C do 0 °C, ±4 °C za raspon od -40 °C do -20 °C

Unutarnja i vanjska vlažnost: 20 % do 95 % RV, razlučivost od 1 %

Točnost mjerenja vlažnosti: ±5 % za raspon od 35 % do 75 % RV, ±10 % za raspon od 20 % do 35 % i raspon od 75 % do 95 % RV

Domet radijskog signala: do 80 m na otvorenom

Frekvencija prijenosa: 433 MHz, 10 mW e.r.p. maks.

broj senzora: maks. 3

Napajanje:

glavna stanica: 3 baterije AAA od 1,5 V (nisu priložene)

prilagodnik, 230 V AC/5 V DC, 1,000 mA (priloženo)

senzor: 2 baterije AAA od 1,5 V (nisu priložene)

maks. USB izlaz: 5 V DC/1 A/5 W

Dimenzije:

glavna stanica: 198 × 30 × 132 mm

senzor: 50 × 25 × 95 mm

Opis ikona i gumba stanice i senzora

- | | |
|---|--|
| 1 – Prijem DCF signala | 18 – Temperatura u prostoriji |
| 2 – Aktivacija alarma | 19 – Vлага u zatvorenom prostoru |
| 3 – odgoda | 20 – Vanjska temperatura i vlažnost od senzora br. 1 |
| 4 – Datum | 21 – Rupe za vješanje |
| 5 – Dan u tjednu | 22 – Baterijski odjeljak stanice |
| 6 – Trend tlaka | 23 – USB izlaz za punjenje |
| 7 – Upozorenje na mraz | 24 – Utičnica strujnog prilagodnika |
| 8 – Tlak | 25 – LED osjetnik |
| 9 – Vremenska prognoza | 26 – Baterijski odjeljak senzora |
| 10 – Bežična komunikacija sa senzorom, slabe baterije u senzoru | 27 – Otvor za vješanje |
| 11 – Maks./min. vanjska temperatura i vlažnost | 28 – Birač kanala (1, 2, 3)/gumb RESET |
| 12 – Vanjska temperatura od senzora br. 3 | A – Gumb SNZ/LIGHT |
| 13 – Vanjska vlažnost od senzora br. 3 | B – Gumb Postavke |
| 14 – Vanjska temperatura i vlažnost od senzora br. 2 | C – Gumb Alarm |
| 15 – Vrijeme | D – Gumb za povijest mjerenja |
| 16 – Min./maks. temperatura u zatvorenom prostoru i vlažnost | E – Gumb CH |
| 17 – Slabe baterije stanice | F – Gumb strelica dolje |
| | G – Gumb strelica gore |

Početak rada

1. Povežite prilagodnik za napajanje na meteorološku stanicu, a zatim umetnite baterije (3 baterije AAA od 1,5 V) u stanicu. Skinite poklopac baterijskog odjeljka na stražnjoj strani svakog senzora, odaberite broj kanala pomoću birača (1, 2, 3 – svaki senzor mora biti postavljen na drugačiji broj) i umetnite alkalne baterije (2 baterije AAA od 1,5 V). Provjerite je li polaritet ispravan prilikom umetanja baterija kako biste izbjegli oštećenje meteorološke stanice ili senzora.
2. Počinje treperiti ikona za bežičnu komunikaciju sa senzorom, što znači da meteorološka stanica traži signal vanjskog senzora. Sve jedinice postavite jednu pokraj druge. Ako se vanjska temperatura ne pojavi unutar 3 minute, meteorološka stanica će prestati tražiti signal, ikona za bežičnu komunikaciju sa senzorom prestaje treperiti, a vanjska temperatura/vlažnost prikazuje se kao --. -. Ako signal senzora nije otkriven, ponovno nastavite s korakom 1.

Preporučujemo postavljanje senzora na sjevernu stranu kuće. Domet senzora može se znatno smanjiti u područjima s velikim brojem prepreka. Senzor je otporan na kapanje vode; međutim, ne bi trebao biti izložen dugotrajnoj kiši.

Ne postavljajte senzor na metalne predmete jer se time smanjuje domet signala.

Senzor se može postaviti okomito ili objesiti na zid.

Ako zaslon meteorološke stanice prikazuje ikonu niske razine napunjenosti baterije  u polju br. 10, zamijenite baterije u senzoru.

Ikona slabe baterije prikazuje se zasebno za svaki senzor.

Ako zaslon meteorološke stanice pokazuje ikonu niske napunjenosti baterije  u polju br. 17, zamijenite baterije u stanici.

Ponovno postavljanje meteorološke stanice

Ako meteorološka stanica prikazuje netočne vrijednosti ili ne reagira na pritisak gumba, isključite prilagodnik za napajanje, izvadite baterije, a zatim ponovno umetnite baterije i ponovno spojite prilagodnik. Tako će se izbrisati svi podaci; trebat ćete ponovno podesiti meteorološku stanicu. Senzor se može ponovno pokrenuti pritiskom gumba RESET (upotrijebite spajalicu ili sličan predmet).

Promjena kanala senzora i povezivanje dodatnih senzora

Stanica se može upariti s najviše 3 bežična senzora.

1. Pritisnite gumb CH nekoliko puta zaredom da odaberete broj senzora 1/2/3; broj će treperiti.
2. Dugačkim pritiskom pritisnite gumb CH; stanica će početi tražiti signal od senzora; ikona  će treperiti za sve njih.
3. Skinite poklopac baterijskog odjeljka na stražnjoj strani svakog senzora, odaberite broj kanala pomoću birača (1, 2, 3 – svaki senzor mora biti postavljen na drugačiji broj), a zatim umetnite alkalne baterije (2 baterije AAA od 1,5 V).
4. Meteorološka stanica će preuzeti podatke sa senzora unutar tri (3) minute. Ako se signal senzora ne otkrije, ponovite postupak.

Radijski upravljani sat (DCF77)

Nakon registracije bežičnog senzora, meteorološka stanica automatski započinje traženje signala

DCF77 (u nastavku DCF signal) u trajanju od 7 minuta; ikona  počinje treperiti ovisno o jačini DCF signala.

Tijekom traženja ostali se podaci na zaslonu ne ažuriraju i svi gumbi su onemogućeni.

Kratkim pritiskom gumba strelica dolje prekida se traženje DCF signala.

Signal otkriven - ikona prestaje treperiti, a točno vrijeme i datum prikazuju se uz ikonu .

Signal nije otkriven - nije prikazana ikona DCF.

Za ponovno traženje DCF signala tijekom 7 minuta, dugim pritiskom držite pritisnut gumb strelica dolje. Za prekid traženja DCF signala, kratkim pritiskom pritisnite gumb strelica dolje. DCF signal sinkronizirat će se svako jutro redovito između 01:00 i 05:00.

Po ljetnom vremenu prikazuje se ikona **DST** ispod DCF ikone.

U normalnim uvjetima (na sigurnoj udaljenosti od izvora smetnji, poput televizora ili monitora računala) otkrivanje signala vremena traje nekoliko minuta.

Ako meteorološka stanica ne otkrije signal, pratite ove korake:





1. Premjestite meteorološku stanicu na drugo mjesto i ponovno pokušajte otkriti DCF signal.
2. Provjerite udaljenost sata od izvora smetnji kao što su zasloni računala ili televizori. Trebao bi biti najmanje 1,5 do 2 metra kada prima ovaj signal.
3. Prilikom prijema DCF signala, meteorološku stanicu ne držite u blizini metalnih vrata, prozorskih okvira ili drugih metalnih konstrukcija ili predmeta (perilica, sušilica, hladnjaka itd.).
4. Prijem DCF signala je slabiji kod armirano-betonskih konstrukcija (podrumi, visokogradnje itd.) ovisno o uvjetima. U ekstremnim slučajevima, postavite meteorološku stanicu blizu prozora u smjeru odašiljača.

Na prijem DCF radijskog signala utječu sljedeći faktori:

- Debeli zidovi i izolacija, podrumi i konobe.
- Neodgovarajući lokalni geografski uvjeti (njih je teško unaprijed procijeniti).
- atmosferske smetnje, grmljavinska oluja, električni uređaji bez uklanjanja smetnji, televizori i računala smještena u blizini DCF prijemnika.

Ako meteorološka stanica ne može otkriti DCF signal, vrijeme i datum moraju se namjestiti ručno. Ako meteorološka stanica otkrije DCF signal, ali je trenutno vrijeme na zaslonu netočno (npr. prikazuje ± 1 sat), morate postaviti točnu vremensku zonu države u kojoj upotrebljavate stanicu, pogledajte odjeljak *Ručno postavljanje vremena i datuma*. Prikazat će se trenutno vrijeme s odgovarajućom razlikom u vremenskoj zoni.

Ručno namještanje postavki



1. Dugačkim pritiskom pritisnite gumb ; počinju treperiti postavke.
2. Upotrijebite gumb strelice  i  da postavite ove vrijednosti: aktivacija (ON)/deaktivacija (OFF) prijema DCF signala – 12/24 h oblik vremena – vremenska zona – sati – minute – oblik datuma – godina – mjesec – dan – jezik kalendara (GER, FRE, SPA, ITA, DUT, DAN, ENG) – ikona vremenske prognoze – jedinica tlaka (hPa/inHg) – vrijednost tlaka.
3. Premjestite se između vrijednosti kratkim pritiskom gumba .
4. Držanjem gumba pojedinačne strelice brže se prilagođava vrijednost.

Postavljanje alarma

Meteorološka stanica omogućuje vam podešenje 2 zasebna vremena alarma.

Pritisnite gumb  nekoliko puta zaredom za prikaz vremena alarma za alarm br. 1 (A1) ili 2 (A2).

Nakon toga držite pritisnut gumb ; počinje treperiti postavka za vrijeme.

Pritisnite gumb  i  nekoliko puta zaredom da postavite: sate – minute.

Krećite se izbornikom pritiskom gumba .

Na ovaj način možete podesiti vrijeme za oba alarma.

Da aktivirate/deaktivirate alarme, pritisnite gumb  nekoliko puta zaredom; zaslon će prikazati:



alarm br. 1 je aktivan



alarm br. 2 je aktivan



oba alarma su aktivna

Funkcija odgode alarma

Zvonjenje alarma može se odgoditi za 8 minuta pomoću gumba SNZ/LIGHT.

Pritisnite gumb kada alarm počne zvoniti. Ikona alarma i  će treperiti.

Za poništenje funkcije SNOOZE (Odgoda) pritisnite bilo koji gumb osim SNZ/LIGHT – ikona prestaje treperiti i ostaje na zaslonu.

Alarm će se ponovno aktivirati sljedećeg dana.

Ako ne pritisnete nijedan gumb dok alarm zvuči, zvonjenje će automatski prestati nakon dvije (2) minute.

Alarm će ponovno zazvoniti sljedeći dan.

Osvjetljenje zaslona stanice

Prilikom napajanja putem prilagodnika:

Trajno osvjetljenje zaslona postavljeno je prema zadanim postavkama.

Pritiskom gumba SNZ/LIGHT nekoliko puta zaredom mijenja se između 5 načina trajnog osvjetljenja (100 %, 75 %, 50 %, 25 %, 5 %).

Kada se napaja samo putem 3 baterije AAA od 1,5 V:

Osvjetljenje zaslona je isključeno. Pritisak gumba SNZ/LIGHT osvjetljava zaslon na 15 sekundi. Kada se napajanje stanice provodi isključivo putem baterija, ne može se uključiti stalno osvjetljenje zaslona!

Napomena: Baterije služe kao rezerva za izmjerene/postavljene podatke. Ako baterije nisu umetnute i isključite prilagodnik, svi će se podaci izbrisati.

Temperatura i vlažnost u zatvorenom prostoru, jedinica temperature

Temperatura u prostoriji prikazuje se u polju 18.

Unutarnja vlažnost prikazana je u polju 19.

Pritisak gumba  nekoliko puta zaredom prebacuje jedinicu temperature između °C ili °F.

Memorija za izmjerene vrijednosti



Pritisak gumba  nekoliko puta zaredom prikazuje maksimalnu i minimalnu temperaturu i očitavanja vlažnosti.

Memorirane izmjerene vrijednosti automatski se brišu svakog dana u 00:00 sati.

Za ručno brisanje memorije, dugaćkim pritiskom pritisnite gumb .

Trend tlaka

Ikona za trend tlaka prikazana je u polju br. 6.



Indikator trenda		
	opada	raste

Vremenska prognoza

Stanica koristi promjene atmosferskog tlaka za prognozu vremena za sljedećih 12 do 24 sata za područje u radiusu od 15 do 20 km.

Točnost vremenske prognoze je oko 70 %. S obzirom na to da vremenska prognoza ne može biti 100 % točna, niti proizvođač niti prodavač ne snose odgovornost za gubitke prouzročene netočnom prognozom. Prilikom prvog postavljanja ili ponovnog postavljanja meteorološke stanice, potrebno je otprilike 12 sati da meteorološka stanica počne s točnom vremenskom prognozom.

Napomena: Trenutno prikazana ikona označava prognozu za sljedeća 12 do 24 sata. Možda ne odražava trenutno vrijeme.

		
1	2	3

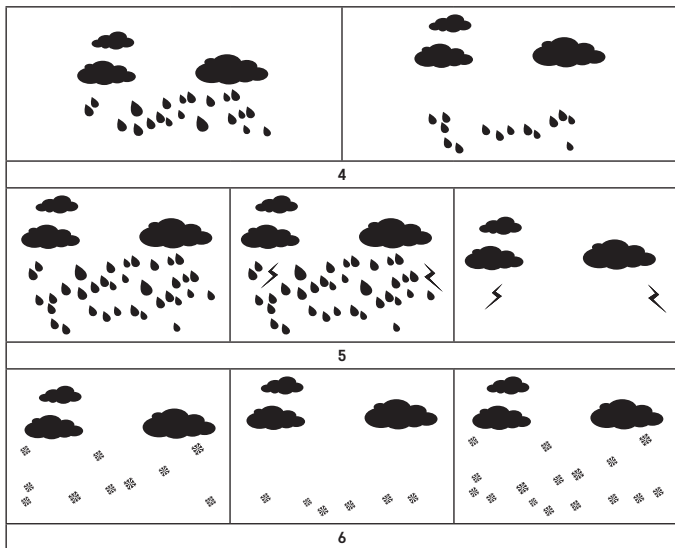

1 – sunčano

2 – oblačno

3 – maglovito

4 – kiša

5 – oluja

6 – snijeg

Ikona mraza  **ice** prikazuje se na vanjskoj temperaturi između -1°C i $+3^{\circ}\text{C}$.

Indeks topline – Smješko

Indeks topline kombinira temperaturu zraka i relativnu vlažnost zraka u zatvorenom prostoru za određivanje prividne temperature – poznat i kao percipirana temperatura.

Tijelo se obično hladi znojenjem. Znoj je u osnovi obična voda koja odvodi toplinu od tijela putem isparavanja. Ako je relativna vlaga zraka visoka, brzina isparavanja vode je niža, pa se toplina sporije odvodi iz tijela.

Rezultat toga je da tijelo zadržava više topline nego što bi to bio slučaj u suhoj okolini.

Ikona je prikazana lijevo pored vrijednosti unutarnje temperature/vlažnosti i vrijednosti vanjske temperature/vlažnosti sa svih povezanih senzora.

Ako je vlažnost od 40 do 70 % RV, a temperatura od 20 do 28 $^{\circ}\text{C}$, prikazuje se ikona  (ugodno okruženje).

Ako je vlažnost manja od 40 % RV, prikazuje se ikona  (suho vrijeme).

Ako je vlažnost veća od 70 % RV, prikazuje se ikona  (vlažno vrijeme).

Ako temperatura nije od 20 do 28 $^{\circ}\text{C}$ i vlažnost nije od 40 do 70 % RH, neće biti prikazana ikona.

Rješavanje problema ČPP

Umjesto temperature/vlažnosti, zaslon prikazuje:

- LL.L – izmjerena vrijednost je ispod donje granice mjernog raspona
- HH.H – izmjerena vrijednost je iznad gornje granice mjernog raspona
- Premjestite uređaj na prikladnije mjesto.

Zaslon se teško očitava

- Zamijenite baterije.

EMOS spol. s r. o. ovime izjavljuje da je radijska oprema tipa E8614 u skladu s Direktivom 2014/53/EU. Cjeloviti tekst EU izjave o sukladnosti dostupan je na sljedećoj internetskoj adresi: <http://www.emos.eu/download>.

DE | Funk-Wetterstation

Sicherheitsanweisungen und -hinweise



Lesen Sie sich vor der Verwendung des Gerätes die Gebrauchsanleitung durch.



Beachten Sie bitte die in dieser Anleitung aufgeführten Sicherheitsanweisungen.

- Es dürfen keine Eingriffe in die inneren Schaltkreise des Produktes vorgenommen werden – das Produkt könnte beschädigt werden und die Garantie automatisch erlöschen. Das Produkt sollte nur von einer qualifizierten Fachkraft repariert werden.
- Verwenden Sie zur Reinigung ein leicht angefeuchtetes weiches Tuch. Verwenden Sie keine Lösungsmittel oder Reinigungsmittel – sie könnten die Plastikteile zerkratzen und den elektrischen Stromkreis stören.
- Verwenden Sie das Produkt nicht in der Nähe von Geräten mit elektromagnetischen Feldern.
- Setzen Sie das Produkt keinem übermäßigen Druck, Stößen, Staub, hohen Temperaturen oder Feuchtigkeit aus. Andernfalls kann es zu Fehlfunktionen des Produkts und zu Beschädigungen der Kunststoffteile kommen.
- Führen Sie in die Geräteöffnungen keine Gegenstände ein.
- Tauchen Sie das Gerät nicht ins Wasser.
- Schützen Sie das Gerät vor dem Herunterfallen sowie vor Stößen.
- Verwenden Sie das Gerät nur im Einklang mit den in dieser Anleitung aufgeführten Hinweisen.
- Der Hersteller haftet nicht für Schäden infolge der unsachgemäßen Verwendung dieses Geräts.
- Dieses Gerät ist nicht für die Verwendung durch Personen vorgesehen (Kinder eingeschlossen), die verminderte körperliche, sensorielle oder geistige Fähigkeiten haben oder nicht über ausreichende Erfahrung und Kenntnisse verfügen, außer sie haben von einer Person, die für ihre Sicherheit verantwortlich ist, Anweisungen für den Gebrauch des Geräts erhalten oder werden von dieser beaufsichtigt. Kinder müssen beaufsichtigt werden, um sicher zu gehen, dass sie nicht mit dem Gerät spielen.

Technische Spezifikation

Durch Funksignal gesteuerte Uhr

Zeitformat: 12/24 h

Innentemperatur: -10 °C bis +50 °C, Auflösung 0,1 °C

Außentemperatur: -40 °C bis +70 °C, Auflösung 0,1 °C

Messgenauigkeit der Innen- und Außentemperatur: ±1 °C für den Bereich 0 °C bis +50 °C, ±2 °C für den Bereich -20 °C bis 0 °C, ±4 °C für den Bereich -40 °C bis -20 °C

Innen und Außenfeuchtigkeit: 20 % bis 95 % relative Leistung, Auflösung 1 %

Genauigkeit der Luftfeuchtigkeitsmessung: ±5 % für den Bereich 35 % bis 75 % RV, ±10 % für den Bereich 20 % bis 35 % RV und 75 % bis 95 % RV

Reichweite des Funksignals: bis zu 80 m im freien Raum

Übertragungsfrequenz: 433 MHz, 10 mW effektive Sendeleistung max.

Anzahl der Sensoren: max. 3

Stromversorgung:

Hauptstation: 3× 1,5 V AAA Batterien (nicht im Lieferumfang enthalten)

Adapter AC 230 V/DC 5 V, 1 000 mA (im Lieferumfang enthalten)

Sensor: 2× 1,5 V AAA Batterien (nicht im Lieferumfang enthalten)

max. USB-Ausgang: 5 V DC/1 A/5 W

Maße:

Hauptstation: 198 × 30 × 132 mm

Sensor: 50 × 25 × 95 mm

Beschreibung der Symbole und Schaltflächen von Station und Sensor

- | | |
|---|--|
| 1 – Empfang DCF Signal | 17 – Entladene Batterien in der Station |
| 2 – Aktivierung des Weckers | 18 – Innentemperatur |
| 3 – Snooze (verzögertes Wecken) | 19 – Innenfeuchtigkeit |
| 4 – Datum | 20 – Außentemperatur und Luftfeuchtigkeit |
| 5 – Name des Wochentages | Sensor Nr.1 |
| 6 – Trend Luftdruck | 21 – Löcher zum Aufhängen |
| 7 – Frostgefahr | 22 – Batteriefach der Station |
| 8 – Druck | 23 – USB Ladeausgang |
| 9 – Wettervorhersage | 24 – Eingang für das Netzteil |
| 10 – drahtlose Kommunikation mit dem Sensor, schwache Batterien im Sensor | 25 – LED des Sensors |
| 11 – Max./Min. Außentemperatur und Luftfeuchtigkeit | 26 – Batteriefach des Sensors |
| 12 – Außentemperatur Sensor Nr.3 | 27 – Loch zum Aufhängen |
| 13 – Luftfeuchtigkeit außen Sensor Nr.3 | 28 – Kanalwahlschalter (1, 2, 3) / RESET Taste |
| 14 – Außentemperatur und Luftfeuchtigkeit Sensor Nr.2 | A – SNZ/LIGHT Taste |
| 15 – Zeit | B – Taste Einstellungen |
| 16 – Max./Min. Innentemperatur und Luftfeuchtigkeit | C – Alarmtaste (Wecker) |
| | D – Taste Messverlauf |
| | E – CH Taste |
| | F – Taste Pfeil nach unten |
| | G – Taste Pfeil nach oben |

Vorgehensweise bei der Inbetriebnahme

1. Schließen Sie das Netzteil an die Station an, legen Sie anschließend die Batterien zunächst in die Wetterstation ein (3× 1,5 V AAA). Demontieren Sie das Batteriefach auf der Rückseite der einzelnen Sensoren, stellen Sie den Schieber auf die gewünschte Sensornummer ein (1, 2, 3 - an jedem Sensor muss eine andere Nummer eingestellt werden) und legen Sie alkalische Batterien ein (2× 1,5 V AAA). Achten Sie beim Einlegen auf die richtige Polarität der Batterien, damit es nicht zu einer Beschädigung der Wetterstation oder des Sensors kommt.
2. Das Symbol der drahtlosen Kommunikation mit dem Sensor, das anzeigt, dass die Wetterstation das Signal vom Außensensor sucht, beginnt zu blinken. Stellen Sie alle Einheiten nebeneinander. Wenn die Außentemperatur nicht innerhalb von 3 Minuten angezeigt wird, hört die Wetterstation auf, nach dem Signal zu suchen, das Symbol der drahtlosen Kommunikation mit dem Sensor hört auf zu blinken und die Außentemperatur/Luftfeuchtigkeit zeigt die Angabe --.- an. Wird kein Signal vom Sensor gefunden, ist mit dem Punkt 1 erneut zu beginnen.

Wir empfehlen, den Sensor an der Nordseite des Hauses zu positionieren. In verbauten Räumen kann die Sensorreichweite erheblich sinken. Der Sensor ist tropfwassersicher, darf aber keinem Dauerregen ausgesetzt werden.

Stellen Sie den Sensor nicht auf metallische Unterlagen – dies senkt die Sendereichweite.

Sie können den Sensor vertikal aufstellen oder an der Wand aufhängen.

Falls auf dem Display der Wetterstation das Symbol schwache Batterie im Feld Nr. 10  erscheint, tauschen Sie die Batterien im Sensor aus.

Für jeden Sensor wird das Symbol für eine schwache Batterie separat angezeigt.

Falls auf dem Display der Wetterstation das Symbol schwache Batterie im Feld Nr. 17  erscheint, tauschen Sie die Batterien in der Station aus.

RESET der Wetterstation

Falls die Wetterstation falsche Daten anzeigt oder nicht auf Tastendruck reagiert, trennen Sie das Gerät von der Stromversorgung und nehmen Sie die Batterien heraus, legen Sie die Batterien anschließend wieder ein und schließen Sie das Gerät erneut an die Stromversorgung an. Es werden alle Daten gelöscht und Sie müssen die Einstellung der Wetterstation erneut vornehmen.

Der Sensor wird durch Drücken der Taste RESET neu gestartet (z. B. mit einer Büroklammer).

Kanaländerung des Sensors und Anschluss weiterer Sensoren

Mit der Wetterstation können bis zu 3 Funksensoren verbunden werden.

1. Wählen Sie durch wiederholtes Drücken der CH-Taste die Sensornummer 1/2/3, die Nummer beginnt zu blinken.
2. Drücken Sie lange die Taste CH, die Station beginnt mit der Suche nach dem Signal der Sensoren; bei allen blinkt das Symbol .
3. Demontieren Sie das Batteriefach auf der Rückseite der einzelnen Sensoren, stellen Sie den Schieber auf die gewünschte Sensornummer ein (1, 2, 3 – an jedem Sensor muss eine andere Nummer eingestellt werden) und legen Sie alkalische Batterien ein (2x 1,5 V AAA).
4. Innerhalb von 3 Minuten werden Daten der Sensoren in der Wetterstation eingelesen. Falls das Signal des Sensors nicht gefunden wird, wiederholen Sie den Vorgang.

Funkgesteuerte Uhr (DCF77)

Nach der Registrierung des drahtlosen Sensors beginnt die Wetterstation für 7 Minuten automatisch

mit der Suche nach dem DCF77-Signal (nachfolgend im Text DCF). Das Symbol  blinkt abhängig von der Stärke des DCF-Signals.

Während des Suchens werden keine anderen Angaben aktualisiert und die Tasten funktionieren nicht. Durch kurzes Betätigen der Pfeil nach unten – Taste wird die Suche nach dem DCF Signal beendet. Signal gefunden – das Symbol hört auf zu blinken und es wird die aktuelle Zeit und das Datum mit

dem Symbol  angezeigt.

Signal nicht gefunden – das DCF Symbol wird nicht angezeigt.

Für die erneute Suche des DCF Signals über die Dauer von 7 Minuten drücken Sie lange die Taste Pfeil nach unten. Zum Abbrechen der DCF-Signalsuche drücken Sie kurz erneut die Pfeil nach unten – Taste. Das DCF Signal wird täglich zwischen 01:00 und 05:00 morgens von Zeit zu Zeit synchronisiert.

Während der Sommerzeit wird unter dem DCF Symbol das Symbol **DST** angezeigt.

Unter normalen Bedingungen (in sicherer Entfernung von der Störquelle, wie z. B. Fernsehgeräte, PC-Bildschirme) dauert der Empfang des Zeitsignal einige Minuten.

Falls die Uhr dieses Signal nicht empfängt, verfahren Sie nach den folgenden Schritten:

1. Stellen Sie die Wetterstation an einem anderen Ort auf und versuchen Sie erneut, das DCF-Signal zu empfangen.
2. Kontrollieren Sie den Abstand der Uhr zu den Störquellen (Computermonitore oder Fernsehgeräte). Dieser sollte beim Empfang des Signals mindestens 1,5 bis 2 Meter betragen.
3. Stellen Sie die Wetterstation beim Empfang des DCF-Signals nicht in die Nähe von Metalltüren, Fensterrahmen oder anderen Metallkonstruktionen oder -gegenständen (Waschmaschinen, Trockner, Kühlschränke usw.).
4. In Räumen aus Stahlbetonkonstruktionen (Keller, Hochhäuser usw.) ist der Empfang des DCF-Signals entsprechend den Bedingungen schwächer. In Extremfällen positionieren Sie die Wetterstation in der Nähe eines Fensters in Richtung des Senders.





Der Empfang des Funksignals DCF wird durch folgende Faktoren beeinflusst:

- Starke Wände und Isolierungen, Souterrainwohnungen und Kellerräume.
- Ungeeignete lokale geografische Bedingungen (diese lassen sich vorher schlecht abschätzen).
- Atmosphärische Störungen, Gewitter, nicht entstörte Elektrogeräte, Fernseher und Computer, die in der Nähe des DCF-Funksignalempfängers stehen.

Falls die Station kein DCF-Signal finden kann, muss die Zeit und das Datum manuell eingestellt werden.

Anmerkung: Sofern die Station das DCF-Signal empfängt, die aktuelle Zeit aber nicht korrekt angezeigt wird (z. B. Verschiebung um ± 1 Stunde, ist immer die korrekte Zeitverschiebung in dem Land einzustellen, in welchem die Station verwendet wird – siehe manuelle Uhrzeit- und Datumseinstellung). Die aktuelle Uhrzeit wird mit eingestellter Zeitverschiebung angezeigt.

Manuelle Einstellung

1. Drücken Sie lange die Taste , die Einstellung beginnt zu blinken.
2. Stellen Sie mit Hilfe der Pfeiltasten  und  folgende Werte ein: Aktivierung (ON)/Deaktivierung (OFF) des DCF-Signalempfangs – Zeitformat 12/24h – Zeitverschiebung – Stunde – Minute – Datumsformat – Jahr – Monat – Tag – Kalendersprache (GER, FRE, SPA, ITA, DUT, DAN, ENG) – Wettervorhersagesymbol – Druckeinheit (hPa/inHg) – Druckwert.
3. Zwischen den einzelnen Werten wechseln Sie durch kurzes Drücken der Taste .
4. Wenn Sie die Pfeiltaste gedrückt halten, können Sie den Vorgang beschleunigen.

Weckereinstellungen

Die Wetterstation ermöglicht das Einstellen von 2 unabhängigen Weckzeiten.

Durch wiederholtes Drücken der Taste  zeigen Sie die Weckzeit des Weckers Nr. 1 (A1) oder Nr. 2 (A2) an.

Anschließend drücken Sie lange die Taste , die Einstellung für die Zeit beginnt zu blinken.

Durch wiederholtes Drücken der Tasten  und  stellen Sie ein: Stunde – Minute.

Zum Weiterblättern durch das Menü drücken Sie die Taste .
So können Sie die Zeiten beider Wecker einstellen.

Zum Aktivieren/Deaktivieren der Alarmer drücken Sie wiederholt die Taste , auf dem Display wird angezeigt:

 Aktivierung des Weckers Nr. 1

 Aktivierung des Weckers Nr. 2

 Aktivierung beider Wecker

Funktion wiederholtes Wecken (Schlummerfunktion / SNOOZE)

Mit der SNZ/LIGHT – Taste verschieben Sie das Wecken um 8 Minuten.

Betätigen Sie diese Taste, sobald der Wecker zu klingeln beginnt. Das Symbol des Weckers und das Symbol  beginnen zu blinken.

Drücken Sie zum Abbrechen der SNOOZE Funktion eine beliebige Taste außer SNZ/LIGHT – die Symbole hören auf zu blinken und werden weiter angezeigt.

Am nächsten Tag wird der Wecker wieder aktiviert.

Wird während des Weckerklingelns keine Taste betätigt, wird das Klingeln nach 2 Minuten beendet. Der Wecker klingelt am nächsten Tag.

Displaybeleuchtung der Station

Bei Stromversorgung über den Adapter:

Die dauerhafte Displaybeleuchtung wird automatisch eingestellt.

Durch wiederholtes Drücken der Taste SNZ/LIGHT können 5 Modi für die Hintergrundbeleuchtung eingestellt werden (100 %, 75 %, 50 %, 25 %, 5 %).

Bei Stromversorgung nur mit Batterien 3x 1,5 V AAA:

Die Displaybeleuchtung ist ausgeschaltet, nach dem Drücken der Taste SNZ/LIGHT leuchtet das Display für 15 Sekunden auf und schaltet anschließend ab. Bei Stromversorgung nur über Batterie kann keine dauerhafte Displaybeleuchtung aktiviert werden!

Anmerkung: Die eingelegten Batterien dienen als Reserve für die gemessenen/eingestellten Daten. Wenn keine Batterien eingelegt werden und die Station vom Stromversorgungsnetz getrennt wird, werden alle Daten gelöscht.

Innentemperatur und Luftfeuchtigkeit, Temperatureinheit

Die Innentemperatur wird im Feld 18 angezeigt.

Die Luftfeuchtigkeit im Innenraum wird im Feld 19 angezeigt.

Durch wiederholtes Drücken der Taste  stellen Sie die Anzeige der Temperatureinheit °C oder °F ein.

Messwertspeicher



Durch wiederholtes Drücken der Taste  werden die maximalen und die minimalen gemessenen Werte für Temperatur und Luftfeuchtigkeit angezeigt.

Der Messwertspeicher wird jeden Tag um 00:00 automatisch gelöscht.

Zum manuellen Löschen des Speichers drücken Sie lange die Taste .

Drucktrend

Das Symbol des Drucktrends wird im Feld Nr. 6 angezeigt.





Trendanzeige		
	sinkend	steigend

Wettervorhersage

Die Station sagt auf Grundlage der atmosphärischen Druckveränderungen das Wetter für die nächsten 12 bis 24 Stunden für einen Umgebungsradius von 15 bis 20 km voraus.

Die Genauigkeit der Wettervorhersage beträgt circa 70 %. Die Wettervorhersage muss nicht zu 100 % stimmen. Weder der Hersteller noch der Verkäufer sind für mögliche Verluste, die durch eine ungenaue Wettervorhersage eingetreten sind, verantwortlich. Bei dem ersten Einstellen oder dem Reset der Wetterstation dauert es etwa 12 Stunden, bis die Wetterstation das Wetter korrekt vorhersagt.

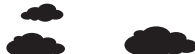
Anmerkung: Das aktuell angezeigte Symbol bedeutet eine Wettervorhersage für die nächsten 12 bis 24 Stunden. Dies muss nicht dem aktuellen Wetter entsprechen.

		
1	2	3
		
		4

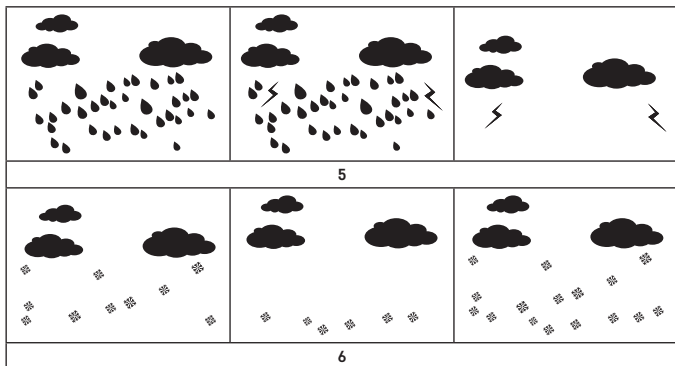

- 1 – sonnig
2 – bewölkt
3 – stark bewölkt

- 4 – Regen
5 – Gewitter
6 – Schneefall

Das Symbol für Frost  **ice** wird bei einer Außentemperatur im Bereich von $-1\text{ }^{\circ}\text{C}$ bis $+3\text{ }^{\circ}\text{C}$ angezeigt.

Temperaturindex – Smiley

Der Temperaturindex ist ein Indikator, der die Innentemperatur und die relative Luftfeuchtigkeit im Innenraum kombiniert und die gefühlte Temperatur bestimmt – so eine, die wir tatsächlich fühlen. Der Körper wird normalerweise durch das Schwitzen abgekühlt. Schweiß ist im Grunde genommen Wasser, das durch Verdunstung Wärme aus dem Körper abführt. Wenn die relative Luftfeuchtigkeit hoch ist, ist die Wasserverdunstungsrate gering und die Wärme wird dem Körper in einem kleineren Maße entzogen.

Infolgedessen speichert der Körper mehr Wärme als in einer trockenen Umgebung.

Das Symbol wird links neben den Messwerten für die Temperatur/Luftfeuchtigkeit aller angeschlossenen Sensoren und der Innentemperatur/Luftfeuchtigkeit angezeigt.

Liegt die Feuchtigkeit zwischen 40–70 % relativer Luftfeuchtigkeit und die Temperatur zwischen

$20\text{--}28\text{ }^{\circ}\text{C}$, wird das Symbol  – behagliche Umgebung, angezeigt.

Wenn die Luftfeuchtigkeit niedriger als 40 % relative Luftfeuchtigkeit ist, wird das Symbol  – trockene Umgebung, angezeigt.

Wenn die Luftfeuchtigkeit höher als 70 % relative Luftfeuchtigkeit ist, wird das Symbol  – feuchte Umgebung, angezeigt.

Falls sich die Temperatur nicht im Bereich zwischen $20\text{--}28\text{ }^{\circ}\text{C}$ befindet und die Feuchtigkeit sich nicht im Bereich zwischen 40–70 % relative Feuchtigkeit befindet, wird kein Symbol angezeigt.

Problemlösung FAQ

Anstelle von Temperatur/Luftfeuchtigkeit werden auf dem Display angezeigt:

- LL.L – gemessener Wert außerhalb des unteren Messbereichs
- HH.H – gemessener Wert außerhalb des oberen Messbereichs
- Platzieren Sie das Gerät an einem geeigneteren Ort.

Schlecht lesbares Display

- Tauschen Sie die Batterie aus

Hiermit erklärt, EMOS spol. s r. o. dass der Funkanlagentyp E8614 der Richtlinie 2014/53/EU entspricht. Der vollständige Text der EU-Konformitätserklärung ist unter der folgenden Internetadresse verfügbar: <http://www.emos.eu/download>.

UA | Бездротовий метеорологічний пристрій

Інструкції з техніки безпеки та попередження



Перед використанням пристрою уважно прочитайте посібник користувача.



Дотримуйтесь інструкцій з безпеки указаних в цьому посібнику.

- Не втручайтесь у внутрішні електричні схеми виробу – ви можете пошкодити його та автоматично втратити гарантію. Виріб повинен ремонтувати лише кваліфікований фахівець.
- Для чищення використовуйте злегка вологу м'яку тканину. Не використовуйте розчинники або миючі засоби – вони можуть подряпати пластикові деталі та пошкодити електричні ланцюги.
- Не використовуйте пристрій поблизу пристроїв, які мають електромагнітне поле.
- Не піддавайте виріб надмірному тиску, ударам, пилу, високій температурі або вологості – це може призвести до несправності виробу та пластикових частин.
- Не вставляйте жодних предметів в отвори пристрою.
- Не занурюйте пристрій у воду.
- Захищайте пристрій від падінь і ударів.
- Використовуйте пристрій лише відповідно до інструкцій, наведених у цьому посібнику.
- Виробник не несе відповідальності за збитки, спричинені неналежним використанням цього пристрою.
- Цей пристрій не призначений для користування особам (включно дітей), для котрих фізична, почуттєва чи розумова нездібність, чи не достаток досвіду та знань забороняє ним безпечно користуватися, якщо така особа не буде під доглядом, чи якщо не була проведена для неї інструктаж відносно користування споживачем відповідною особою, котра відповідає за її безпечність. Необхідно дивитися за дітьми та забезпечити, щоб з пристроєм не гралися.

Технічна специфікація

Годинник, керований радіосигналом

Формат часу: 12/24 год

Внутрішня температура: від -10 °C до +50 °C, роздільна здатність 0,1 °C

Зовнішня температура: від -40 °C до +70 °C, роздільна здатність 0,1 °C

Точність вимірювання внутрішньої та зовнішньої температури: ±1 °C для діапазону від 0 °C до

+50 °C, ±2 °C для діапазону від -20 °C до 0 °C, ±4 °C для діапазону -40 °C до -20 °C

Вологість у приміщенні та на вулиці: від 20 % до 95 % RH, роздільна здатність 1 %.

Точність вимірювання вологості: ±5 % для діапазону від 35 % до 75 % RH, ±10 % для діапазону

від 20 % до 35 % RH/75 % до 95 % RH

Дальність радіосигналу: до 80 м у вільному просторі

Частота передачі: 433 МГц, 10 мВт е.р.п. макс.

Кількість датчиків: макс 3

Живлення:

головний пристрій: 3× 1,5 В ААА батарейки (не входять в комплект)

адаптер АС 230 В/ постійного струму 5 В, 1000 мА (входить в комплект)

датчик: 2× 1,5 В ААА батарейки (не входять в комплект)

максимальний вихід USB: 5 В постійного струму/1 А/5 Вт

Розміри:

головний пристрій: 198 × 30 × 132 мм

датчик: 50 × 25 × 95 мм

Описання іконок і кнопок пристрою та датчика

1 – прийом сигналу DCF

2 – активація будильника

3 – snooze (відкладений сигнал будильника)

4 – дата

- 5 – назва дня тижня
- 6 – тренд тиску
- 7 – небезпека замерзання
- 8 – тиск
- 9 – прогноз погоди
- 10 – бездротовий зв'язок з датчиком, розряджені батарейки в датчику
- 11 – макс./мін. зовнішня температура і вологість
- 12 – зовнішня температура датчика №3
- 13 – зовнішній датчик вологості №3
- 14 – зовнішня температура і вологість датчика № 2
- 15 – час
- 16 – макс./мін. внутрішня температура та вологість
- 17 – розряджені батарейки у пристрої
- 18 – внутрішня температура
- 19 – внутрішня вологість
- 20 – зовнішня температура і вологість датчика №1
- 21 – отвори для підвішування
- 22 – батарейний відсік пристрою
- 23 – USB вихід для зарядки
- 24 – вхід живлення від мережі
- 25 – світлодіодний датчик
- 26 – батарейний відсік датчика
- 27 – отвір для підвішування
- 28 – перемикач каналів (1, 2, 3) / кнопка RESET
- A – кнопка SNZ/LIGHT
- B – кнопка налаштування
- C – кнопка будильника
- D – кнопка історії вимірювань
- E – кнопка CH
- F – кнопка зі стрілкою вниз
- G – кнопка зі стрілкою вгору

Порядок введення в експлуатацію

1. Підключіть джерело живлення до пристрою, потім спочатку вставте батарейки в метеорологічний пристрій (3× 1,5 В ААА). На задній частині кожного датчика зніміть кришку батарейного відсіку, налаштуйте номер датчика за допомогою повзунка (1, 2, 3 – кожен датчик повинен мати різний номер) і вставте лужні батареї (2× 1,5 В ААА). Вставляючи батарейки, зверніть увагу на правильну полярність, щоб не пошкодити метеорологічний пристрій або датчик.
 2. Почне мигати іконка бездротового зв'язку з датчиком, це означає, що метеорологічний пристрій шукає сигнал від зовнішнього датчика. Розмістіть усі одиниці поруч один з одним. Якщо зовнішня температура не відображається протягом 3 хвилин, метеорологічний пристрій припинить пошук сигналу, іконка бездротового зв'язку з датчиком перестане мигати, а зовнішня температура/ вологість відобразить дані --.-. Якщо сигнал від датчика не знайдено, повторіть дії з пункту 1.
- Ми рекомендуємо розміщувати датчик на північній стороні будинку. У населених пунктах радіус дії датчика може швидко зменшуватися. Датчик стійкий до крапель води, але не піддавайте його дощу. Не ставте датчик на металеві предмети, оскільки це зменшить дальність його передачі. Датчик можна розмістити вертикально або повісити на стіну.

Якщо на дисплеї метеостанції з'являється іконка низького заряду батарейки в полі №10 , замініть батарейки в датчику.

Для кожного датчика окремо відображається іконка низького заряду батареї.

Якщо на дисплеї метеорологічного пристрою з'являється іконка низького заряду батарейки в полі №17 , замініть батарейки в пристрої.

RESET метеорологічного пристрою

Якщо метеорологічний пристрій показує неправильні показання або не реагує на натискання кнопок, від'єднайте джерело живлення, вийміть батарейки, та вставте їх знову і підключіть джерело живлення. Усі дані буде видалено, а знову налаштуйте метеорологічний пристрій. Перезапустіть датчик, натиснувши кнопку RESET (наприклад, скріпкою).

Зміна каналу датчика та підключення інших датчиків

До пристрою можна підключити навіть 3 бездротові датчики.

1. Натисніть кнопку CH кілька разів, щоб вибрати номер датчика 1/2/3, номер буде блимати .
2. Натисніть та притримайте кнопку CH, пристрій почне шукати сигнал від датчиків, іконка буде блимати для всіх.

3. На задній стороні кожного датчика зніміть кришку батарейного відсіку, встановіть номер датчика за допомогою повзунка (1, 2, 3 – кожен датчик повинен мати різний номер) і вставте лужні батарейки (2x 1,5 В AAA).
4. Протягом 3 хвилин дані з датчиків будуть зчитані на метеорологічний пристрій. Якщо сигнал датчика не знайдено, повторіть всю процедуру ще раз

Радіокерований годинник (DCF77)

Після реєстрації бездротових датчиків метеорологічний пристрій автоматично шукатиме сигнал DCF77 (далі у тексті DCF) протягом 7 хвилин, мигає іконка  в залежності від потужності сигналу DCF.

Під час пошуку інша інформація на дисплеї не буде оновлена, а кнопки будуть вимкнені. Натисніть кнопку зі стрілкою вниз, щоб вийти з пошуку сигналу DCF.

Сигнал знайдено – іконка перестане мигати, і відобразиться поточний час і дата з іконкою . Сигнал не знайдено – іконка DCF не відобразиться.

Для повторного пошуку сигналу DCF протягом 7 хвилин натисніть та притримайте кнопку зі стрілкою вниз. Щоб скасувати пошук сигналу DCF, знову коротко натисніть кнопку зі стрілкою вниз. Сигнал DCF буде постійно синхронізуватися щодня з 01:00 до 05:00 ранку.

Коли діє літній час, під іконкою DCF відобразиться іконка **DST**.

За нормальних умов (на безпечній відстані від джерел перешкод, таких як телевізійні приймачі, комп'ютерні монітори) для захоплення сигналу часу потрібно кілька хвилин.

Якщо метеорологічний пристрій не вловлює цей сигнал, виконайте наведені нижче дії:

1. Перемістіть метеорологічний пристрій в інше місце та спробуйте повторно отримати сигнал DCF.
2. Перевірте віддаленість годинника від джерел перешкод (комп'ютерних моніторів або телевізорів). Під час отримання цього сигналу він має бути не менше 1,5-2 метрів.
3. Під час прийому сигналу DCF не розміщуйте метеорологічний пристрій біля металевих дверей, віконних рам та інших металевих конструкцій чи предметів (пральних машин, сушильних машин, холодильників тощо).
4. У приміщеннях із залізобетонних конструкцій (підвали, багатоповерхові будинки тощо) прийом сигналу DCF слабший залежно від умов. У крайньому випадку розташуйте метеорологічний пристрій біля вікна, у напрямленні на передавач.





На прийом радіосигналу DCF впливають такі фактори:

- Міцні стіни та утеплення, підвальні приміщення та підвали.
- Невідповідні місцеві географічні умови (навіть чи їх можна передбачити заздалегідь).
- Атмосферні перешкоди, грози, електроприлади, телевізори та комп'ютери, що не створюють перешкод, розташовані поблизу радіоприймача DCF.

Якщо пристрій не може знайти сигнал DCF, час і дату потрібно встановити вручну.

Примітка: якщо пристрій приймає сигнал DCF, але поточний час, що відображається, є неправильним (наприклад, зміщений на ± 1 годину), необхідно завжди встановлювати правильний час в країні, де використовується пристрій, див. Ручне налаштування часу та дати. Поточний час буде відображатися з встановленим зміщенням часу.

Ручне налаштування

1. Натисніть та притримайте кнопку , налаштування почнуть мигати.
2. За допомогою кнопок зі стрілками  та  встановіть значення: активація (ON)/деактивація (OFF) прийому сигналу DCF – формат часу 12/24 год – зсув часу – година – хвилина – формат дати – рік – місяць – день – мова календаря (GER, FRE, SPA, ITA, DUT, DAN, ENG) – іконка прогнозу погоди – одиниця вимірювання тиску (hPa/inHg) – значення тиску.
3. Між окремими значеннями переміщається, коротко натискаючи на кнопку .
4. Притримавши кнопку зі стрілками, рухаєтесь швидше.

Налаштування будильника

Метеорологічний пристрій дозволяє налаштувати 2-і незалежних години будильника.

Натиснувши кнопку  кілька разів, відобразите годину будильника №1 (A1) або №2 (A2).

Потім натиснувши та притримавши кнопку , буде мигати налаштування години.

Повторним натиском на кнопки  і  налаштуєте: годину – хвилину.

Для переходу в меню натисніть кнопку .

Таким чином можна встановити час для обох будильників.

Щоб увімкнути/вимкнути будильники, натисніть кнопку  кілька разів, на дисплеї з'явиться:



активація будильника №1



активація будильника №2



і  активація обох будильників

Функція повторного збудження(SNOOZE)

Ви можете відкласти будильник на 8 хвилин за допомогою кнопки SNZ/LIGHT.

Натисніть цю кнопку, як тільки почнетесь дзвінок. Буде мигати іконка будильника і .

Щоб скасувати функцію SNOOZE, натисніть будь-яку кнопку, окрім SNZ/LIGHT – іконки перестануть мигати та залишаться відображеними.

Наступного дня будильник знову увімкнеться.

Якщо під час дзвінка не натиснути жодної кнопки, дзвінок автоматично припиниться через 2 хвилини. Будильник пролунає наступного дня.

Підсвічування дисплея пристроя

При живленні від адаптера:

Автоматично встановлюється постійне підсвічування дисплея.

Повторним натисканням кнопки SNZ/LIGHT можна встановити 5 режимів постійного підсвічування (100 %, 75 %, 50 %, 25 %, 5 %).

При живленні лише від 3 батарейок типу AAA 1,5 В:

Підсвічування дисплея вимкнено, після натискання кнопки SNZ/LIGHT дисплей світиться на 15 секунд, а потім вимикається. При живленні тільки від батарейки ви не можете активувати постійне підсвічування дисплея!

Примітка: Вставлені батарейки служать резервною копією виміряних/налаштованих даних. Якщо батарейки не вставлені та живлення змінного струму від'єднано, усі дані буде видалено.

Внутрішня температура та вологість, одиниця температури

Внутрішня температура відображається у полі 18.

Внутрішня вологість відображається у полі 19.

Кілька разів натисніть на кнопку  щоб встановити одиницю вимірювання температури на °C або °F.

Пам'ять виміряних значень

Натиснувши кнопку  кілька разів щоб відобразити максимальні та мінімальні виміряні значення температури та вологості.

Пам'ять виміряних значень автоматично видаляється кожен день в 00:00.

Щоб очистити пам'ять вручну, натисніть і довго тримайте кнопку .

Тренд тиску

Іконка тренду тиску відображається в полі № 6.











Показник тренду	↓	↑
	опускається	піднімається

Прогноз погоди

Пристрій прогнозує погоду за змінами атмосферного тиску на найближчі 12–24 години для території на відстані 15–20 км.

Точність прогнозу погоди становить приблизно 70 %. Оскільки прогноз погоди не завжди може бути вірним на 100 %, ні виробник, ні продавець не несуть відповідальності за будь-які збитки, спричинені неточним прогнозом погоди. Під час першого налаштування або після скидання метеорологічного пристрою потрібно приблизно 12 годин, перш ніж метеорологічний пристрій почне правильно прогнозувати.

Примітка. Іконка, що відображається в даний момент, означає прогноз на наступні 12–24 години. Вона може не відповідати поточним погодним умовам.

		
1	2	3
		
4		
		
5		
		
6		

- 1 – сонячно
- 2 – хмарно
- 3 – похмуро

- 4 – дощ
- 5 – гроза
- 6 – снігопад

Іконка замерзання  **ice** буде відображатися, коли зовнішня температура буде в діапазоні від -1 °C до +3 °C.

Температурний індекс – смайлик

Температурний індекс – це показник, який поєднує температуру повітря в приміщенні та відносну вологість для визначення видимої температури – тієї, яку ми насправді відчуваємо.

Тіло зазвичай охолоджується шляхом потовиділення. По суті, піт – це вода, яка випаровується, щоб відвести тепло від тіла. Якщо відносна вологість повітря висока, швидкість випаровування води низька, і тепло виходить з тіла в меншому обсязі. В результаті тіло зберігає більше тепла, ніж у сухому середовищі.

Іконка відображається ліворуч біля даних про температуру/вологість для всіх підключених датчиків і внутрішньої температури/вологісті.

Якщо відносна вологість становить від 40 до 70 %, а температура від 20 до 28 °C, з'явиться іконка

 комфортного середовища.

Якщо відносна вологість менше 40 %, відобразиться іконка  ^{DRY} сухого середовища.

Якщо вологість перевищує 70 % відносної вологості, буде відображена іконка  ^{WET} вологе середовище.

Якщо температура не буде між 20–28 °C і відносною вологістю 40–70 %, іконка не відобразиться.

Вирішування проблем FAQ

Замість температури/вологісті на дисплеї відображається:

- LL.L – виміряне значення поза нижнім діапазоном вимірювання
- HH.H – виміряне значення за межами верхнього діапазону вимірювань
- Перемістіть пристрій у більш зручне місце.

Важко читати дисплей

- Замініть батарейки

Цим підприємство EMOS spol. s r. o. проголошує, що тип радіобладнання E8614 відповідає Директивам 2014/53/EU. Повний текст ЄС проголошення про відповідність можна знайти на цьому сайті <http://www.emos.eu/download>.

RO|MD | Stație meteorologică fără fir

Indicații de siguranță și atenționări

 Înainte de utilizarea dispozitivului citiți manualul de utilizare.

 Respectați indicațiile de siguranță cuprinse în acest manual.

- Nu interveniți la circuitele electrice interne ale produsului – aceasta ar putea provoca deteriorarea lui și încetarea automată a valabilității garanției. Produsul trebuie reparat doar de un specialist calificat.
- Pentru curățare folosiți o cârpă fină și umedă. Nu folosiți diluanți nici detergenți – s-ar putea zgâria părțile de plastic și întrerupe circuitele electrice.
- Nu folosiți dispozitivul în apropierea aparatelor cu câmp electromagnetic.
- Nu expuneți produsul la presiune excesivă, izbituri, praf, temperatură sau umiditate extremă – ar putea provoca defectarea funcționalității produsului, deformarea componentelor de plastic.
- În deschizăturile aparatului nu introduceți alte obiecte.
- Nu scufundați aparatul în apă.
- Feriți aparatul de căderi și impacte.
- Utilizați aparatul numai în conformitate cu indicațiile din acest manual.
- Producătorul nu este responsabil pentru daunele provocate prin utilizarea necorespunzătoare a acestui aparat.

- Acest consumator nu este destinat utilizării de către persoane (inclusiv copii) a căror capacitate fizică, senzorială sau mentală, ori experiența și cunoștințele insuficiente împiedică utilizarea consumatorului în siguranță, dacă nu vor fi supravegheate sau dacă nu au fost instruite privind utilizarea consumatorului de către persoana responsabilă de securitatea acestora. Trebuie asigurată supravegherea copiilor, pentru a se împiedica joaca lor cu acest consumator.

Specificații tehnice

Ceas comandat prin semnal radio

Formatul orar: 12/24 h

Temperatura interioară: -10 °C la +50 °C, rezoluție 0,1 °C

Temperatura exterioară: -40 °C la +70 °C, rezoluție 0,1 °C

Precizia măsurării temperaturii interioare și exterioare: ±1 °C pentru limita 0 °C la +50 °C, ±2 °C pentru limita -20 °C la 0 °C, ±4 °C pentru limita -40 °C la -20 °C

Umiditate interioară și exterioară: 20 % la 95 % UR, rezoluție 1 %

Precizia măsurării umidității: ±5 % pentru limita 35 % la 75 % UR, ±10 % pentru limita 20 % la 35 % UR /75 % la 95 % UR

Raza de acțiune a semnalului radio: până la 80 m în spațiu deschis

Frecvența de transmisie: 433 MHz, 10 mW e.r.p. max.

Număr senzori: max. 3

Alimentarea:

stația de bază: baterii 3× 1,5 V AAA (nu sunt incluse)

adaptor AC 230 V/DC 5 V, 1 000 mA (inclus în pachet)

senzor: baterii 2 x 1,5V AAA (nu sunt incluse)

ieșire max. USB: 5 V DC/1 A/5 W

Dimensiuni:

stația de bază: 198 × 30 × 132 mm

senzor: 50 × 25 × 95 mm

Descrierea simbolurilor și a butoanelor stației și senzorului

- | | |
|--|--|
| 1 – recepția semnalului DCF | 18 – temperatura interioară |
| 2 – activarea alarmei | 19 – umiditatea interioară |
| 3 – snooze (amânarea alarmei) | 20 – temperatura și umiditatea exterioară pe senzorul nr. 1 |
| 4 – data | 21 – găuri pentru atârănare |
| 5 – denumirea zilei din săptămână | 22 – locașul bateriilor stației |
| 6 – tendința presiunii | 23 – ieșire de încărcare USB |
| 7 – pericol de polei | 24 – ieșire pentru sursa de rețea |
| 8 – presiune | 25 – led senzor |
| 9 – prognoza vremii | 26 – locașul bateriilor senzorului |
| 10 – comunicație fără fir între senzor, baterii descărcate în senzor | 27 – gaură de atârănare |
| 11 – temperatura și umiditatea exterioară max/min | 28 – comutator pentru selecția canalelor (1, 2, 3) / butonul RESET |
| 12 – temperatura exterioară pe senzorul nr. 3 | A – butonul SNZ/LIGHT |
| 13 – umiditatea exterioară pe senzorul nr. 3 | B – butonul setare |
| 14 – temperatura exterioară pe senzorul nr. 2 | C – butonul alarmei |
| 15 – ora | D – butonul istoricului măsurării |
| 16 – temperatura și umiditatea interioară max/min | E – butonul CH |
| 17 – baterii descărcate în stație | F – butonul săgeata în jos |
| | G – butonul săgeata în sus |

Preocedea punerii în funcțiune

1. Conectați stația la sursa de rețea, apoi Introduceți mai întâi bateriile în stația meteo (3× 1,5 V AAA). Pe partea din spate a fiecărui senzor înlăturați capacul locașului bateriilor, cu glisor reglați numărul senzorului (1, 2, 3 – fiecare senzor trebuie să aibă atribuit alt număr) și introduceți

bateriile alcaline (2x 1,5 V AAA). La introducerea bateriilor respectați polaritatea corectă, pentru a nu se ajunge la deteriorarea stației meteo sau a senzorului.

2. Începe să clipească simbolul comunicației fără fir cu senzor, care denotă, că stația meteo detectează semnalul din senzorul exterior. Așezați alături toate unitățile. Dacă în timp de 3 minute nu se afișează temperatura exterioară, stația meteo încetează să detecteze semnalul, simbolul comunicației cu senzor încetează să clipească și temperatura/umiditatea exterioară va afișa indicația --.-. Dacă nu va fi detectat semnalul din senzor, procedați din nou conform punctului 1.

Recomandăm amplasarea senzorului pe latura nordică a clădirii. În spațiile construite raza de acțiune a senzorului poate să scadă rapid. Senzorul este rezistent la picături de apă, nu-l expuneți însă permanent la acțiunea ploii.

Nu așezați senzorul pe obiecte metalice, s-ar diminua raza lui de emisie.

Senzorul poate fi amplasat vertical ori atârnat pe perete.

Dacă pe ecranul stației meteo apare simbolul bateriei slabe în chenarul nr. 10 , înlocuiți bateriile din senzor.

La fiecare senzor simbolul bateriei descărcate se afișează separat.

Dacă pe ecranul stației meteo apare simbolul bateriei slabe în chenarul nr. 17 , înlocuiți bateriile în stație.

RESETAREA stației meteo

Dacă stația meteo va indica date incorecte ori nu va reacționa la apăsarea butoanelor, deconectați sursa, scoateți și reintroduceți bateriile și conectați sursa. Are loc ștergerea tuturor datelor și efectuati din nou reglarea stației meteo.

Senzorul îl restartați prin apăsarea butonului RESET (de ex. cu o agrafă de birou).

Modificarea canalului și conectarea altor senzori

La stație se pot asocia maxim 3 senzori fără fir.

1. Prin apăsarea repetată a butonului CH selectați numărul canalului 1/2/3, numărul canalului va clipi.
2. Apăsați lung butonul CH, stația începe să detecteze semnalul din senzori, la toți va clipi simbolul



3. Pe partea din spate a fiecărui senzor îndepărtați capacul locașului bateriilor, cu glisor setați numărul senzorului (1, 2, 3 – fiecare senzor trebuie să aibă atribuit alt număr) și introduceți bateriile alcaline (2x 1,5 V AAA).
4. În 3 minute va avea loc descărcarea datelor din senzori. Dacă detectarea simbolului din senzor eșuează, repetați întregul procedeu.

Ceas reglat prin radio (DCF77)

După asocierea cu senzorii fără fir stația meteo începe să detecteze automat semnalul DCF77 (în

continuare doar DCF) timp de 7 minute, clipește simbolul , dependent de puterea semnalului DCF.

În timpul detectării nu va fi actualizată nicio informație pe ecran și butoanele vor fi nefuncționale.

Apăsând butonul săgeata în jos încheiați detectarea semnalului DCF.

Semnal detectat – simbolul încetează clipirea și se afișează ora și data actuală cu simbolul .

Semnal nedetectat – indicația DCF nu va fi afișată.

Pentru repetarea detectării semnalului DCF timp de 7 minute apăsați lung butonul săgeata în jos.

Pentru încheierea detectării semnalului DCF reapăsați scurt butonul săgeata în jos. Semnalul DCF va fi sincronizat zilnic între orele 01:00 și 05:00 dimineața.

În perioada valabilității orei de vară sub idicația DCF va fi afișat simbolul **DST**.

În condiții normale (la distanță îndestulătoare de surse de interferență, cum sunt de ex. televizoare, ecranele calculatoarelor) detectarea semnalului orar durează câteva minute.

În cazul în care stația meteo nu detectează acest semnal, procedați conform pașilor următori:

1. Mutați stația meteo în alt loc și încercați din nou să detectați semnalul DCF.
2. Controlați distanța ceasului de la sursele de interferență (ecranele calculatoarelor sau televizoare).

La recepționarea acestui semnal ar trebui să fie de cel puțin 1,5 la 2 metri.

- În timpul recepționării semnalului DCF nu așezați stația meteo în apropierea ușilor metalice, tocurilor de fereastră sau a altor construcții ori obiecte metalice (mașini de spălat, uscătorii, frigidere etc.).
- În spații construite din beton armat (pivnițe, blocuri etc.) recepția semnalului DCF este mai slabă, dependent de condiții. În cazuri extreme amplasați stația meteo în apropierea ferestrei orientate spre emițător.





Recepționarea semnalului DCF este influențată de următorii factori:

- Pereți groși și izolație, spații din subsol și pivnițe.
- Condiții geografice locale necorespunzătoare (difícil de evaluat în prealabil).
- Perturbații atmosferice, furtuni, consumatoare electrice neizolate, televizoare și calculatoare amplasate în apropierea radioreceptorului DCF.

Dacă stația nu poate detecta semnalul DCF, este necesară reglarea manuală a orei și datei.

Mențiune: În caz că stația detectează semnalul DCF, dar ora actuală afișată nu va fi corectă (de ex. deplasată cu ± 1 oră), este necesară setarea fusului orar corect pentru țara în care este utilizată stația, vezi Reglarea manuală a orei și datei. Ora actuală va fi afișată cu decalarea orară setată.

Reglarea manuală

- Apăsăți lung butonul , reglarea începe să clipească.
- Cu ajutorul săgeților  și  setați valorile: activarea (ON)/dezactivarea (OFF) recepției semnalului DCF – formatul orar 12/24h – fusului orar – ora – minute – formatul datei – anul – luna – ziua – limba calendarului (GER, FRE, SPA, ITA, DUT, DAN, ENG) – simbolul prognozei vremii – unitatea presiunii (hPa/inHg) – valoarea presiunii.
- Între valorile individuale vă deplasați apăsând butonul .
- Ținând butonul săgeților avansați mai rapid.

Reglarea alarmei

Stația meteo facilitează reglarea a 2 alarme independente

Prin apăsarea repetată a butonului  afișați ora alarmei nr.1 (A1) sau nr. 2 (A2).

Apoi apăsați lung butonul , va clipi reglarea orei.

Prin apăsarea repetată a butoanelor  și  setați: ora – minute.

Pentru avansarea în meniu apăsați butonul .

Astfel puteți regla ora ambelor alarme.

Pentru activarea/dezactivarea alarmelor apăsați repetat butonul , pe ecran se va afișa:



activarea alarmei nr. 1



activarea alarmei nr. 2



activarea ambelor alarme.

Funcția alarmei repetate

Sunetul alarmei îl amânați cu 8 minute cu butonul SNZ/LIGHT..

Acest buton îl apăsați nemijlocit la sunetul alarmei. Va clipi simbolul alarmei și .

Pentru anularea funcției SNOOZE apăsați orice alt buton cu excepția SNZ/LIGHT – simbolurile vor înceta să clipească și vor rămâne afișate.

Alarma va fi reactivată a doua zi.

Dacă în timpul sunetului nu apăsați niciun buton, sunetul se va opri automat după 2 minute.

Alarma va suna în ziua următoare.

Iluminarea de fundal a ecranului

La alimentare din adaptor:

Este setată automat iluminarea permanentă a ecranului.

Apăsând în mod repetat butonul SNZ/LIGHT, puteţi seta 5 moduri permanente de iluminare de fundal (100 %, 75 %, 50 %, 25 %, 5 %).

Când este alimentată numai cu baterii 3× 1,5 V AAA:

Lumina de fundal a ecranului este stinsă, după apăsarea butonului SNZ/LIGHT, ecranul se aprinde timp de 15 secunde și apoi se stinge. Când este alimentat numai cu baterii, nu puteţi activa iluminarea permanentă de fundal a ecranului!

Mențiune: Bateriile introduse servesc ca o copie de rezervă a datelor măsurate/setate. Dacă bateriile nu sunt introduse și sursa de curent alternativ este deconectată, toate datele vor fi șterse.

Temperatura și umiditatea interioară, unitatea temperaturii

Temperatura interioară se afișează în chenarul 18.

Umiditatea interioară se afișează în chenarul 19.

Prin apăsarea repetată a butonului  setați afișarea unității temperaturii °C sau °F.

Memoria valorilor măsurate



Prin apăsarea repetată a butonului  vor fi afișate succesiv valorile maxime și minime măsurate ale temperaturii și umidității.

Memoria valorilor măsurate se șterge automat în fiecare zi la ora 00:00.

Pentru ștergerea manuală a memoriei apăsați lung butonul .

Tendința presiunii

Simbolul tendinței presiunii se afișează în chenarul nr. 6.



Indicatorul tendinței		
	în scădere	în creștere

Prognoza vremii

Stația indică prognoza vremii pe baza modificărilor presiunii atmosferice pe următoarele 12 – 24 ore pe o rază de 15 – 20 km.

Precizia prognozei vremii este de aproximativ 70 %. Întrucât prognoza vremii nu poate să coincidă întotdeauna 100 %, producătorul nici vânzătorul nu poate fi responsabil pentru orice daune provocate de prognoza inexactă a vremii. La prima reglare sau după resetarea stației meteo durează aproximativ 12 ore până ce stația începe să prognozeze corect.

Mențiune: Simbolul afișat actualmente reprezintă prognoza pe următoarele 12–24 ore. Nu trebuie să corespundă cu starea actuală a vremii.

		
1	2	3

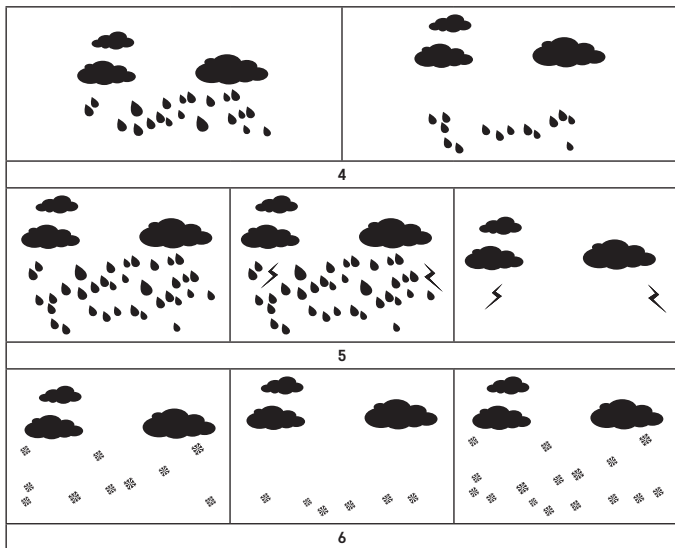

1 – însorită

2 – înnorată

3 – închisă

4 – ploaie

5 – furtună

6 – ninsoare

Simbolul poleiului  **ice** se afișează în cazul temperaturii exterioare în limita -1°C la $+3^{\circ}\text{C}$.

Indicele termic - smiley

Indicele termic este un indicator care combină temperatura aerului din interior și umiditatea relativă pentru a determina temperatura aparentă - cea pe care o simțim realmente. Corpul se răcește în mod normal prin transpirație. Transpirația este în esență apa care se evaporă pentru a elimina căldura din corp. Dacă umiditatea relativă este mare, rata de evaporare a apei este scăzută și căldura părăsește corpul într-o măsură mai mică. Consecința este că organismul reține mai multă căldură decât ar face-o într-un mediu uscat.

Simbolul este afișat în stânga jos lângă datele de temperatură/umiditate la toți senzorii conectați și temperaturii/umidității interioare.

Dacă umiditatea este între 40-70 % UR și temperatura între $20-28^{\circ}\text{C}$, va apărea simbolul  - mediu confortabil.

Dacă umiditatea este mai mică de 40 % UR, va fi afișat simbolul  - mediu uscat.

Dacă umiditatea este mai mare de 70 % UR, va fi afișat simbolul  - mediu umed.

Dacă temperatura nu este între $20-28^{\circ}\text{C}$ și 40-70 % UR, nu va fi afișat niciun simbol.

Rezolvarea problemelor FAQ

Pe ecran în locul temperaturii/umidității se afișează:

- LL.L – valoare măsurată în afara intervalului inferior de măsurare
- HH.H – valoare măsurată în afara intervalului superior de măsurare
- Mutați aparatul într-un loc mai potrivit.

Ecran ilizibil

- Înlocuiți bateriile

Prin prezenta, EMOS spol. s r. o. declară că tipul de echipamente radio E8614 este în conformitate cu Directiva 2014/53/UE. Textul integral al declarației UE de conformitate este disponibil la următoarea adresă internet: <http://www.emos.eu/download>.

LT | Belaidė meteorologinė stotelė

Saugumo nurodymai ir įspėjimai



prieš naudodami prietaisą perskaitykite naudotojo vadovą.



laikykitės vadove pateiktų saugos instrukcijų.

- Nepažeiskite gaminio vidinių elektros grandinių – taip galite sugadinti gaminį ir automatiškai panaikinti garantiją. Gaminį turi taisyti tik kvalifikuotas specialistas.
- Gaminį valykite minkšta drėgna šluoste. Nenaudokite tirpiklių ar ploviklių, nes jie gali subraižyti plastikinės dalis ir sukelti elektros grandinių koroziją.
- Nenaudokite prietaiso šalia prietaisų, kurie generuoja elektromagnetinius laukus.
- Saugokite gaminį nuo per didelės jėgos, smūgių, dulkių, aukštos temperatūros ir drėgmės, nes prietaisas gali sugesti ir jo plastikinės dalys gali deformuotis.
- Nekiškite į prietaiso angas jokių daiktų.
- Nemerkite prietaiso į vandenį.
- Saugokite prietaisą nuo smūgių ir kad jis nenukristų.
- Prietaisą naudokite tik laikydamiesi šiame vadove pateiktų nurodymų.
- Gamintojas neatsako už žalą, atsiradusią netinkamai naudojant prietaisą.
- Šis prietaisas nėra skirtas naudoti asmenims (įskaitant vaikus), turintiems fizinę, jutiminę arba protinę negalią, taip pat neturintiems patirties ir žinių, kurių reikia norint saugiai naudoti, nebent už tokių asmenų saugumą atsakingas asmuo juos prižiūri arba nurodo, kaip naudotis prietaisu. Visada prižiūrėkite vaikus, kad jie nežaistų su prietaisu.

Techninė specifikacija

Radio bangomis valdomas laikrodis

Laiko formatas: 12/24 val.

Patalpos temperatūra: nuo -10 °C iki +50 °C, 0,1 °C intervalais

Lauko temperatūra: nuo -40 °C iki +70 °C, 0,1 °C intervalais

Patalpų ir lauko temperatūros matavimo tikslumas: ±1 °C temperatūrai nuo 0 °C iki +50 °C, ±2 °C temperatūrai nuo -20 °C iki 0 °C, ±4 °C temperatūrai nuo -40 °C iki -20 °C

Patalpų ir lauko drėgmė: 20–95 % SD, 1 % tikslumas

Drėgmės matavimo tikslumas: ±5 % nuo 35 % iki 75 % SD intervale, ±10 % nuo 20 % iki 35 % ir nuo 75 % iki 95 % SD

Radio signalo priėmimo ribos: iki 80 m atviroje vietoje

Perdavimo dažnis: 433 MHz, didžiausia ekvivalentinė spinduliuotės galia (e. r. p.) 10 mW

Jutiklių skaičius: ne daugiau kaip 3

Maitinimo šaltinis:

pagrindinė stotelė: 3 1,5 V AAA tipo baterijos (nepriedamos)

230 V KS / 5 V NS 1000 mA adapteris (priedamas)

jutiklis: 2 1,5 V AAA tipo baterijos (nepriedamos)

maks. USB išvestis: 5 V DC / 1 A / 5 W

Matmenys:

pagrindinė stotelė: 198 × 30 × 132 mm

jutiklis: 50 × 25 × 95 mm

Meteorologinės stotelės ir jutiklių piktogramų ir mygtukų aprašymas

- | | |
|---|---|
| 1 – DCF signalo priėmimas | 18 – vidaus temperatūra |
| 2 – žadintuvo įjungimas | 19 – patalpų drėgmė |
| 3 – atidėti (snaudimas) | 20 – lauko temperatūra ir drėgmė iš 1 jutiklio |
| 4 – data | 21 – pakabinimo angos |
| 5 – savaitės diena | 22 – stotelės baterijų skyrelis |
| 6 – slėgio tendencija | 23 – USB įkrovimo lizdas |
| 7 – įspėjimas apie plikledį | 24 – maitinimo adapterio lizdas |
| 8 – slėgis | 25 – jutiklio šviesios diodas |
| 9 – orų prognozė | 26 – jutiklio baterijų skyrelis |
| 10 – belaidis ryšys su jutikliu, išsikrovusios jutiklio baterijos | 27 – pakabinimo anga |
| 11 – didžiausia / mažiausia lauko temperatūra ir drėgmė | 28 – kanalų pasirinkimo jungiklis (1, 2, 3) / RESET (nustatyti iš naujo) mygtukas |
| 12 – lauko temperatūra iš 3 jutiklio | A – mygtukas SNZ (atidėti) / LIGHT (apšvietimas) |
| 13 – lauko drėgmė iš 3 jutiklio | B – nustatymų mygtukas |
| 14 – lauko temperatūra ir drėgmė iš 2 jutiklio | C – žadintuvo mygtukas |
| 15 – laikas | D – slėgio matavimo istorija |
| 16 – didžiausia / mažiausia vidaus temperatūra ir drėgmė | A – CH mygtukas |
| 17 – senka stotelės baterijos | F – rodyklės žemyn mygtukas |
| | G – rodyklės aukštyn mygtukas |

Darbo pradžia

1. Prie meteorologinės stotelės prijunkite maitinimo adapterį, tada į stotelę įdėkite baterijas (3 1,5 V AAA). Nuimkite kiekvieno jutiklio gale esantį baterijų skyriaus dangtelį ir nustatykite jutiklio jungiklį ties norimu jutiklio kanalo numeriu (1, 2, 3 – kiekviename jutiklyje turi būti nustatytas skirtingas numeris), paskui įdėkite baterijas (2 1,5 V AAA). Įdėdami baterijas įsitikinkite, kad poliškumas teisingas, nes taip išvengsite meteorologinės stotelės ir jutiklių pažeidimo.
2. Belaidžio ryšio su jutikliu simbolis pradės mirksėti ir taip nurodys, kad meteorologinė stotelė ieško signalo iš lauko jutiklio. Padėkite visus įrenginius vieną šalia kito. Jei lauko temperatūra nepradedama rodyti per 3 minutes, meteorologinė stotelė liausis ieškoti signalo, belaidžio ryšio su jutikliu simbolis nustos mirksėti, lauko temperatūra / drėgmė bus rodoma kaip --.-. Jei jutiklio signalas neaptinkamas, pakartokite procesą nuo 1 žingsnio.

Rekomenduojame jutiklį laikyti šiaurinėje namo dalyje. Jutiklio signalo sklidimo atstumas gali labai sumažėti vietose, kuriose yra labai daug kliūčių. Jutiklis yra atsparus vandens lašams, tačiau jis turėtų būti saugomas nuo ilgalaikio lietaus.

Nedėkite jutiklio ant metalinių objektų, nes gali sumažėti signalo perdavimo atstumas.

Jutiklį galima dėti vertikaliai arba kabinti ant sienos.

Jei meteorologinės stotelės ekrano 10 laukelyje rodomas senkančios baterijos simbolis , pakeiskite jutiklio baterijas.

Išsekusios baterijos piktograma rodoma atskirai kiekvienam jutikliui.

Jei meteorologinės stotelės ekrano 17 laukelyje rodomas senkančios baterijos simbolis , pakeiskite stotelės baterijas.

Meteorologinės stotelės ATKŪRIMAS (RESET)

Jei orų stotelė rodo neteisingas vertes arba nereaguoja į mygtukų nuspaudimus, išimkite baterijas ir atjunkite maitinimo adapterį. Tada iš naujo įdėkite baterijas ir prijunkite adapterį. Tai ištrins visus duomenis; jums reikės iš naujo nustatyti meteorologinę stotelę.

Jutiklį galima iš naujo nustatyti nuspaudus RESET mygtuką (sąvaržėlė ar kuos nors panašaus).

Jutiklio kanalo pakeitimas ir papildomų jutiklių prijungimas

Stotelę galima susieti su 3 belaidžiais jutikliais.

1. Norėdami pasirinkti jutiklio numerį (1, 2, 3), kelis kartus paspauskite mygtuką CH; numeris mirksės.
2. Palaikykite paspaudę CH mygtuką; stotelė pradės ieškoti jutiklių signalo; visiems mirksės  piktograma.
3. Nuimkite kiekvieno jutiklio gale esantį baterijų skyriaus dangtelį ir nustatykite jutiklio jungiklį ties norimu jutiklio kanalo numeriu (1, 2, 3 – kiekviename jutiklyje turi būti nustatytas skirtingas numeris), paskui įdėkite baterijas (2 1,5 V AAA).
4. Meteorologijos stotelės duomenys iš jutiklio įkeliami per 3 minutes. Jei jutiklio signalas neaplinkamas, pakartokite procesą.

Radijo bangomis valdomas laikrodis (DCF77)

Užregistruota belaidžio jutiklio meteorologinė stotelė automatiškai pradės ieškoti DCF77 signalo (toliau

– DCF signalas) 7 minutes –  piktograma mirksės pagal DCF signalo stiprumą.

Paieškos metu jokie kiti duomenys ekrane nebus atnaujinami ir mygtukai neveiks.

Trumpai paspaudę rodyklės žemyn mygtuką pabaigsite DCF signalo paiešką.

Aptikus signalą, piktograma nustoja mirksėti, kartu su piktograma  rodomas dabartinis laikas ir data. Signalas neaptiktas – piktograma nerodoma.

Nuspauskite ir palaikykite rodyklės žemyn mygtuką, norėdami rankiniu būdu pakartoti DCF signalo paiešką 7 minutes. Norėdami atšaukti DCF signalo paiešką, spustelėkite rodyklės žemyn mygtuką. DCF signalas bus sinchronizuojamas kiekvieną rytą nuo 1.00 iki 5.00 val.

Įjungus vasaros laiką po DCF simboliu bus rodoma **DST** piktograma.

Esant įprastoms sąlygoms (pakankamam atstumui nuo galimų trukdžių, pvz., televizorių ar kompiuterių ekranų) laiko signalo aptikimas trunka kelias minutes.

Jei meteorologinė stotelė neaptinka signalo, atlikite šiuos veiksmus.

1. Perkelkite meteorologinę stotelę į kitą vietą ir bandykite dar kartą aptikti DCF signalą.
2. Patikrinkite atstumą nuo galimų kliūčių, pvz., kompiuterių monitorių ar televizorių. Priimant signalą atstumas turi būti ne mažesnis kaip 1,5–2 metrai.
3. Gaudami DCF signalą, nedėkite meteorologinės stotelės netoli metalinių durų, langų rėmų ir kitų metalinių konstrukcijų ar objektų (skalbyklių, džioviklių, šaldytuvų ir pan.).
4. Gelžbetoninėse konstrukcijose (rūsiose, aukštuose pastatuose ir pan.) DCF signalas yra silpnas, atsižvelgiant į sąlygas. Išskirtiniais atvejais įrenkite meteorologinę stotelę prie lango, ji turi būti pasukta siųstuvo kryptimi.





DCF radijo signalo gavimui įtakos turi toliau nurodyti veiksniai:

- storos sienos ir izoliacija, pusrūsiai ir rūšiai.
- Netinkamos vietos geografinės sąlygos (jas sunku iš anksto numatyti).
- Aplinkos trukdžiai, perkūnija, elektros prietaisai be trukdžių pašalinimo, televizoriai ir kompiuteriai, esantys netoli DCF imtuvo.

Jei meteorologinė stotelė neaptinka DCF signalo, data ir laikas turi būti nustatyti rankiniu būdu.

Jei meteorologinė stotelė aptinka DCF signalą, tačiau ekrane rodomas laikas yra neteisingas (pvz., ±1 valanda), turite nustatyti teisingą laiko zoną šalies, kurioje naudojote stotelę (žr. laiko ir datos nustatymus). Dabartinis laikas bus rodomas su atitinkamu laiko juostos skirtumu.

Rankiniai nustatymai



1. Palaikykite nuspaustą mygtuką  – laiko nustatymai ims mirksėti.
2.  ir  rodyklių mygtukais nustatykite šias vertes: DCF signalo priėmimo įjungimas (ON) / išjungimas (OFF) – 12 / 24 val. laiko formatas – laiko zona – valandos – minutės – datos formatas – metai – mėnuo – diena – kalendoriaus kalba (GER, FRE, SPA, ITA, DUT, DAN, ENG) – orų prognozės piktograma – slėgio vienetas (hPa / inHg) – slėgio vertė.
3. Trumpai paspausdami  mygtuką perjunkite tarp verčių.
4. Laikant paspaustą rodyklės mygtuką, vertės greičiau keičiamos.

Žadintuvo nustatymas

Meteorologinėje stotelėje galima nustatyti 2 skirtingus žadintuvo laikus.

Pakartotinai nuspauskite  mygtuką, kad peržiūrėtumėte žadintuvą Nr. 1 (A1) arba Nr. 2 (A2).

Paskui palaiykite nuspaustą mygtuką  – laiko nustatymai ims mirksėti.

Paspauskite  ir  mygtukus kelis kartus valandoms ir minutėms nustatyti.

Meniu naršykite spausdami  mygtuką.
Tokiū būdu galite nustatyti abu žadintuvų laikus.

Norėdami įjungti (išjungti) žadintuvą, kelis kartus spustelėkite mygtuką ; ekrane bus rodoma:



įjungtas žadintuvas Nr. 1



įjungtas žadintuvas Nr. 2



įjungti abu žadintuvai

Snaudimo funkcija

Žadintuvo skambėjimą galima atidėti 8 minutėms, paspaudus SNZ / LIGHT mygtuką.

Žadintuvui pradėjus skambėti, nuspauskite mygtuką. Mirksės žadintuvo piktograma .
Norėdami atšaukti SNOOZE funkciją, paspauskite bet kurį mygtuką, išskyrus SNZ / LIGHT – piktogramos nustos mirksėti ir liks ekrane.

Žadintuvas vėl skambės kitą dieną.

Jei nenuspausite jokio mygtuko, kol skamba žadintuvas, jis nustos skambėti automatiškai po 2 minučių.
Kitą dieną žadintuvas vėl skambės.

Stotelės ekrano apšvietimas

Kai energija tiekama naudojant adapterį:

Nuolatinis ekrano apšvietimas nustatomas pagal numatytuosius nustatymus.

Pakartotinai spaudžiant SNZ / LIGHT mygtuką, perjungiama tarp 5 nuolatinio apšvietimo režimų (100 %, 75 %, 50 %, 25 %, 5 %).

Kai prietaisas maitinamas tik 3 1,5 V AAA baterijomis:

ekrano apšvietimas išjungtas. Nuspaudus SNZ / LIGHT mygtuką, 15 sekundėms įsijungs ekrano apšvietimas. Jei stotelė maitinama tik baterijomis, nuolatinio ekrano apšvietimo negalima įjungti!

Pastaba. Baterijos užtikrina išmatuotų / nustatytų duomenų išsaugojimą. Jeigu baterijos neįdėtos, išjungus adapterį, visi duomenys ištrinami.

Patalpų temperatūra ir drėgmė, temperatūros matavimo vietas

Vidaus temperatūra rodoma 18 laukelyje.

Patalpų drėgmė rodoma 19 laukelyje.

Pakartotinai paspaudus  mygtuką, keičiamas temperatūros matavimo vietas (°C / °F).

Išmatuotų verčių atmintis

Pakartotinai paspaudus  mygtuką, rodomi didžiausios ir mažiausios temperatūros bei drėgmės rodmenys.

Išmatuotos reikšmės bus automatiškai ištrintos kiekvieną dieną 00.00 valandą.

Atmintį rankiniu būdu ištrinsite nuspaudę ir palaike mygtuką .

Slėgio tendencija

Slėgio tendencijos simbolis rodomas 6 laukelyje.











Tendencijų rodiklis	↓	↑
	krentantis	kylantis

Orų prognozė

Stotelė prognozuoja orus artimiausioms 12–24 valandų, tam naudojami atmosferos slėgio keitimosi duomenys 15–20 km zonoje.

Orų prognozės tikslumas yra maždaug 70 %. Kadangi orų prognozė gali būti ne 100 % tiksli, nei gamintojas, nei pardavėjas neatsako už nuostolius, patirtus dėl neteisingos prognozės. Pirmą kartą nustatant arba iš naujo nustatant meteorologinę stotelę, turi praėti apie 12 valandų, kad stotelė pradėtų prognozuoti teisingai.

Pastaba. Šiuo metu rodoma piktograma reiškia prognozę artimiausioms 12–24 valandų. Ji gali neatitikti dabartinių oro sąlygų.

		
1	2	3
		
4		
		
5		
		
6		

- 1 – saulėta
- 2 – debesuota
- 3 – apsiniaukę

- 4 – lietus
- 5 – audra
- 6 – sniegas

Esant lauko temperatūrai nuo $-1\text{ }^{\circ}\text{C}$ iki $+3\text{ }^{\circ}\text{C}$, rodoma ledo piktograma  **ice**.

Šilumos indeksas – šypsenėlė

Šilumos indeksas suderina oro temperatūrą ir santykinę drėgmę, kad nustatytų jutiminę temperatūrą – taip pat žinoma kaip jutiminę temperatūrą.

Kūnas paprastai atsivėsina prakaituodamas. Prakaitas iš esmės yra vanduo, atiduodantis kūno šilumą per garavimą. Jei santykinė drėgmė yra didelė, vandens garavimo greitis yra mažas, o kūno šiluma išskleidoma lėčiau.

Todėl kūnas sulaiko daugiau šilumos nei sausoje aplinkoje.

Piktograma rodoma kairėje pusėje šalia visų prijungtų jutiklių vidaus temperatūros / drėgmės vertės ir lauko temperatūros / drėgmės vertės.

Jei santykinė oro drėgmė yra 40–70 %, o temperatūra 20–28 $^{\circ}\text{C}$, rodoma piktograma  (graži aplinka).

Jei santykinė drėgmė mažesnė nei 40 %, bus rodoma piktograma  (sausą aplinka).

Jei santykinė drėgmė didesnė nei 70 %, bus rodoma piktograma  (drėgna aplinka).

Jei temperatūra nėra nuo 20 iki 28 $^{\circ}\text{C}$, o drėgmė nėra nuo 40 iki 70 % santykinės drėgmės, nebus rodomas joks simbolis.

DUK apie trikdžių šalinimą

Vietoj temperatūros ir drėgmės ekrane rodomas:

- LL.L – išmatuota vertė yra žemiau apatinės matavimo intervalo ribos
- HH.H – išmatuota vertė yra už viršutinės matavimo intervalo ribos
- Perkelkite prietaisą į tinkamesnę vietą.

Ekranas sunkiai įskaitomas

- Pakeiskite baterijas.

AŠ, EMOS spol. s r. o. patvirtinu, kad radijo įrenginių tipas E8614 atitinka Direktyvą 2014/53/ES. Visas ES atitiktis deklaracijos tekstas prieinamas šiuo interneto adresu: <http://www.emos.eu/download>.

LV | Bezvadu meteorologiskā stacija

Drošības norādījumi un brīdinājumi

 pirms ierīces lietošanas rūpīgi izlasiet lietošanas instrukciju.

 ņemiet vērā šajā instrukcijā minētos drošības norādījumus.

- Neaizskariet iekārtas iekšējās elektriskās ķēdes – tā var sabojāt iekārtu un tādos gadījumos garantija automātiski tiek anulēta. Ierīci drīkst remontēt tikai kvalificēts speciālists.
- Tiriet ierīci ar mīkstu, mitru drānu. Nelietojiet šķīdinātājus vai tīrīšanas līdzekļus – tie var saskrāpēt plastmasas detaļas un izraisīt elektrisko ķēžu koroziju.
- Nelietojiet ierīci elektromagnētisko lauku izstarojošu ierīču tuvumā.
- Nepakļaujiet ierīci pārmērīga spēka, trieciena, putekļu, augstas temperatūras vai mitruma ietekmei, jo tas var izraisīt ierīces darbības kļūmes vai plastmasas daļu deformāciju.
- Neievietojiet priekšmetus ierīces atverēs.
- Nemērciet ierīci ūdenī.
- Sargājiet ierīci no kritieniem un triecieniem.
- Izmantojiet ierīci tikai saskaņā ar šajā instrukcijā sniegtajiem norādījumiem.
- Ražotājs neatbild par bojājumiem, kas ir radušies ierīces nepareizas lietošanas dēļ.
- Šī ierīce nav paredzēta lietošanai personām (tostarp bērniem), kuru fiziskā, uztveres vai garīgā nespēja vai pieredzes trūkums neļauj to droši lietot, ja vien šīs personas neuzrauga vai norādījumus par ierīces lietošanu tām nesniedz par viņu drošību atbildīgā persona. Bērni vienmēr ir jāuzrauga, lai nodrošinātu, ka viņi nerotaļājas ar ierīci.

Tehniskā specifikācija

Radiovadāms pulkstenis

Laika formāts: 12/24 h

Iekštelpu temperatūra: -10 līdz +50 °C, solis 0,1 °C

Āra temperatūra: -40 līdz +70 °C, solis 0,1 °C

Iekštelpu un āra temperatūras mērīšanas precizitāte: ±1 °C diapazonā no 0 līdz +50 °C, ±2 °C diapazonā no -20 līdz 0 °C, ±4 °C diapazonā no -40 līdz -20 °C

Gaisa mitrums iekštelpās un ārā: 20–95 % relatīvā mitruma, izšķirtspēja 1 %

Mitruma mērījumu precizitāte: ±5 % relatīvā mitruma diapazonā no 35 līdz 75 %, ±10 % relatīvā mitruma diapazonā no 20 līdz 35 % un no 75 līdz 95 %

Radiosignāla attālums: līdz 80 metriem atklātās vietās

Raidiņas frekvence: 433 MHz, ne vairāk kā 10 mW e.r.p. (efektīvā izstarotā jauda)

Sensoru skaits: ne vairāk kā trīs

Strāvas padeve

Galvenā stacija: trīs 1,5 V AAA tipa baterijas (nav iekļautas komplektā)

Adapters, maiņstrāva 230 V/līdzstrāva 5 V, 1000 mA (iekļauts komplektā)

Sens: divas 1,5 V AAA tipa baterijas (nav iekļautas komplektā)

Maks. USB izvade: 5 V līdzstrāva/1 A/5 W

Izmēri

Galvenā stacija: 198 × 30 × 132 mm

Sensors: 50 × 25 × 95 mm

Stacijas un sensora ikonu un pogu apraksts

- | | |
|---|--|
| 1 – DCF signāla uztveršana | 18 – iekštelpu temperatūra |
| 2 – trauksmes aktivēšana | 19 – iekštelpu gaisa mitrums |
| 3 – snaudas režīms | 20 – āra temperatūra un mitrums no 1. sensora |
| 4 – datums | 21 – caurumi piekāršanai |
| 5 – nedēļas diena | 22 – stacijas bateriju nodalījums |
| 6 – spiediena tendence | 23 – USB uzlādes izeja |
| 7 – brīdinājums par ledu | 24 – strāvas adaptera ligzda |
| 8 – spiediens | 25 – sensora LED indikators |
| 9 – laika prognoze | 26 – sensora bateriju nodalījums |
| 10 – bezvadu saziņa ar sensoru, zems sensora bateriju enerģijas līmenis | 27 – caurums piekāršanai |
| 11 – maks./min. āra temperatūra un mitrums | 28 – kanālu selektors (1, 2, 3)/RESET poga |
| 12 – āra temperatūra no 3. sensora | A – poga SNZ/LIGHT (Snaudas režīms/apgaismojums) |
| 13 – āra mitrums no 3. sensora | B – iestatījumu poga |
| 14 – āra temperatūra un mitrums no 2. sensora | C – modinātāja poga |
| 15 – laiks | D – mērījumu vēstures poga |
| 16 – min./maks. iekštelpu temperatūra un mitrums | E – poga CH (KANĀLS) |
| 17 – zems stacijas bateriju enerģijas līmenis | F – bultiņa uz leju |
| | G – bultiņa uz augšu |

Darba sākšana

- Pievienojiet meteoroloģiskajai stacijai strāvas adapteru, pēc tam vispirms ievietojiet stacijas bateriju nodalījumā trīs 1,5 V AAA tipa baterijas. Noņemiet bateriju nodalījuma vāciņu katra sensora aizmugurē, ar selektoru iestatiet kanāla numuru (1, 2, 3 – katram sensoram ir jāiestata cits numurs) un ievietojiet (divas 1,5 V AAA tipa) sārma baterijas. Ievietojot baterijas, pārliecinieties par pareizu polaritāti, lai nesabojātu meteoroloģisko staciju vai sensoru.
- Sāks mirgot ikona bezvadu savienojumam ar sensoru, norādot, ka meteoroloģiskā stacija meklē ārā sensora signālu. Novietojiet visas ierīces blakus. Ja āra temperatūra netiks parādīta trijās minūtēs, meteoroloģiskā stacija pārtrauks signāla meklēšanu, bezvadu savienojuma ar sensoru ikona beigs mirgot un āra temperatūra/mitrums tiks parādīts kā --.-. Ja sensora signāls netiek atrasts, atkārtojiet vēlreiz no 1. darbības.

Sensoru ir ieteicams novietot mājas ziemeļu pusē. Sensora darbības diapazons var būtiski mazināties teritorijās ar daudziem šķēršļiem. Sensors ir izturīgs pret ūdens lāsēm, taču to nevajadzētu ilgstoši pakļaut lietus iedarbībai.

Nenovietojiet sensoru uz metāla priekšmetiem, jo tie mazina raidīšanas attālumu.

Sensoru var novietot vertikāli vai piekārt pie sienas.

Ja meteoroloģiskās stacijas ekrāns 10. laukā rāda zema baterijas enerģijas līmeņa ikonu , nomainiet sensora baterijas.

Zema bateriju enerģijas līmeņa ikona tiek rādīta katram sensoram atsevišķi.

Ja meteoroloģiskās stacijas ekrāns 17. laukā rāda zema baterijas enerģijas līmeņa ikonu , nomainiet stacijas baterijas.

Meteoroloģiskās stacijas ATIESTATĪŠANA

Ja meteoroloģiskā stacija uzrāda nepareizas vērtības vai nereaģē uz pogu nospiešanu, atvienojiet strāvas adapteru, izņemiet baterijas, pēc tam vēlreiz ievietojiet baterijas un pievienojiet adapteru. Visi dati tiks dzēsti; meteoroloģiskā stacija būs jāiestata no jauna.

Sensoru var palaist atkārtoti, nospiežot pogu RESET (izmantojiet papīra saspraudi vai līdzīgu priekšmetu).

Sensora kanāla maiņa un papildu sensoru pievienošana

Staciju var savienot pāri ar līdz pat trim bezvadu sensoriem.

1. Lai izvēlētos sensora numuru 1/2/3, atkārtoti nospiediet pogu CH; numurs mirgos.
2. Ilgi turiet nospiestu pogu CH; stacija sāks meklēt signālu no sensoriem; visiem sensoriem mirgos ikona .
3. Noņemiet bateriju nodalījuma vāciņu katra sensora aizmugurē, ar selektoru iestatiet sensora kanāla numuru (1, 2, 3 – katram sensoram ir jāiestata cits numurs), pēc tam ievietojiet (divas 1,5 V AAA tipa) sārma baterijas.
4. Meteoroloģiskā stacija ielādēs sensoru datus trijās minūtēs. Ja sensora signāls netiek uztverts, atkārtojiet procesu.

Radiovadāms pulkstenis (DCF77)

Kad bezvadu sensori būs reģistrēti, meteoroloģiskā stacija septiņas minūtes automātiski meklēs

DCF77 signālu (turpmāk tekstā – DCF signāls); ikona  mirgos atkarībā no DCF signāla stipruma. Meklēšanas laikā informācija uz ekrāna netiks atjaunota un pogas nedarbosies.

Īsi nospiediet bultiņu uz leju, lai pārtrauktu DCF signāla meklēšanu.

Signāls uztverts – ikona pārstāj mirgot un tiek parādīts pašreizējais laiks un datums līdzās ikonai . Signāls nav atrasts – DCF ikona pazūd.

Lai septiņas minūtes atkārtotu DCF signāla meklēšanu, turiet nospiestu lejuvērstās bultiņas pogu. Lai atceltu DCF signāla meklēšanu, īsi nospiediet lejuvērstās bultiņas pogu. DCF signāls tiks sinhronizēts katru rītu no 1.00 līdz 5.00.

Vasaras laikā blakus DCF ikonai tiks parādīta ikona **DST**.

Normālos apstākļos (drošā attālumā no traucējumu avotiem, piemēram, televizoriem vai datoru monitoriem) laika signāla uztveršana var ilgt vairākas minūtes.

Ja meteoroloģiskā stacija neuztver signālu, rīkojieties, kā ir minēts turpmāk.

1. Pārvietojiet meteoroloģisko staciju uz citu vietu un mēģiniet vēlreiz uztvert DCF signālu.
2. Pārbaudiet pulksteņa atrašanās vietas attālumu līdz traucējumu avotiem, piemēram, datoru monitoriem vai televizoriem. Lai uztvertu šo signālu, attālumam ir jābūt vismaz 1,5 līdz 2 metriem.
3. Saņemot DCF signālu, nenovietojiet meteoroloģisko staciju metāla durvju, logu rāmju un citu metāla konstrukciju vai priekšmetu (veļas mazgājamo mašīnu, žāvētāju, ledusskapju u. c.) tuvumā.
4. Atkarībā no apstākļiem DCF signāla uztveršana ir vājāka dzelzsbetona konstrukcijās (pagrabos, daudzstāvu ēkās u. c.). Ārkārtas gadījumos novietojiet meteoroloģisko staciju loga tuvumā raidītāja virzienā.





DCF radiosignāla uztveršanu ietekmē šādi faktori:

- biezas sienas un izolācija, pamati un pagrabi;
- neatbilstoši vietējie ģeogrāfiskie apstākļi (tos ir grūti novērtēt iepriekš);
- atmosfēras traucējumi, pērkona negaisi, elektroierīces, kurām nav traucējumu novēršanas filtra, televizori un datori, kas atrodas DCF uztvērēja tuvumā.

Ja meteoroloģiskā stacija nevar uztvert DCF signālu, laiks un datums ir jāiestata manuāli.

Ja meteoroloģiskā stacija uztver DCF signālu, bet ekrānā ir redzams nepareizs laiks (piemēram, nobīde par ±1 stundu), iestatiet pareizo laika joslu valstī, kurā izmantojat meteoroloģisko staciju (skatiet "Laika un datuma manuāla iestatīšana"). Pašreizējais laiks tiks parādīts ar atbilstošu laika joslu atšķirību.

Manuālie iestatījumi

1. Ilgstoši spiediet taustiņu ; iestatījumi sāks mirgot.
2. Ar bulttaustiņiem  un  iestatiet šādas vērtības: DCF signāla uztveršanas aktivēšana (ON)/deaktivēšana (OFF) – 12/24 h laika formāts – laika zona – stundas – minūtes – datuma formāts – gads – mēnesis – diena – kalendāra valoda (GER, FRE, SPA, ITA, DUT, DAN, ENG) – laika prognozes ikona – spiediena mērvienība (hPa/inHg) – spiediena vērtība.
3. Pārvietojieties starp vērtībām, īsi nospiežot pogu .
4. Turot nospiežot atsevišķos bulttaustiņus, vērtības pielāgojas ātrāk.

Modinātāja iestatīšana

Meteoroloģiskā stacija ļauj iestatīt divus atsevišķus modinātāja laikus.

Vairākkārt spiediet pogu , lai apskatītu 1. (A1) vai 2. (A2) modinātāja laiku.

Pēc tam ilgi spiediet pogu ; sāk mirgot laika iestatījums.

Vairākkārt nospiediet pogas  un , lai iestatītu stundas un minūtes.

Pārslēdziet izvēlnes, nospiežot pogu .

Šādi varat iestatīt abu modinātāju laiku.

Lai aktivētu/deaktivētu modinātājus, atkārtoti nospiediet pogu ; ekrānā tiks parādīts:



– aktīvs 1. modinātājs;



– aktīvs 2. modinātājs;



aktīvi abi modinātāji.

Atlikšanas funkcija

Ar SNZ/LIGHT pogu modinātāja zvanišanu var atlikt uz astoņām minūtēm.

Nospiediet pogu brīdī, kad modinātājs sāk zvanīt. Modinātāja ikona un  mirgo.

Lai atceltu ATLIKŠANAS funkciju, nospiediet jebkuru taustiņu, izņemot SNZ/LIGHT, – ikonas beigs mirgot un paliks uz ekrāna.

Modinātājs tiks atkal aktivēts nākamajā dienā.

Ja modinātāja zvanišanas laikā netiek nospiesta neviena poga, zvanišana automātiski beidzas pēc divām minūtēm.

Modinātājs atkal zvanīs nākamajā dienā.

Meteoroloģiskās stacijas ekrāna apgaismojums

Izmantojot adapteru:

ekrāna pastāvīgais apgaismojums ir iestatīts pēc noklusējuma.

Vairākkārt nospiežot pogu SNZ/LIGHT, var izvēlēties kādu no pieciem pastāvīgā apgaismojuma režīmiem (100, 75, 50, 25, 5 %).

Izmantojot tikai trīs 1,5 V AAA tipa baterijas:

ekrāna apgaismojums ir izslēgts. Nospiežot taustiņu SNZ/LIGHT, uz 15 sekundēm tiks ieslēgts ekrāna apgaismojums. Ja stacija darbojas tikai ar baterijām, pastāvīgu ekrāna apgaismojumu nevar ieslēgt!
Piezīme: baterijas kalpo kā izmērīto/noteikto datu rezerves avots. Ja baterijas nav ievietotas un adaptērs tiek atvienots, visi dati tiek dzēsti.

Iekštelpu temperatūra un mitrums, temperatūras mērvienība

Iekštelpu temperatūra tiek parādīta 18. laukā.

Iekštelpu mitrums tiek parādīts 19. laukā.

Atkārtoti nospiežot pogu , var pārslēgt temperatūras vienības °C un °F.

Izmērīto vērtību atmiņa



Atkārtoti nospiediet pogu , lai parādītu maksimālās un minimālās temperatūras un mitruma rādījumus.

Mērījumu vērtības no atmiņas tiek automātiski dzēstas katru dienu pulksten 00.00.

Turiet nospiestu pogu , lai manuāli izdzēstu atmiņu.

Gaisa spiediena tendence

Spiediena tendences ikona ir parādīta 6. laukā.





Tendences rādītājs		
	krītas	pieaug

Laika prognoze

Stacija izmanto datus par atmosfēras spiediena izmaiņām, lai prognozētu laikapstākļus nākamajām 12–24 stundām teritorijai 15–20 km rādiusā.

Laika prognozes precizitāte ir aptuveni 70 %. Tā kā laika prognoze var nebūt pilnīgi precīza, nedz ražotājs, nedz pārdevējs neatbild par zaudējumiem, kas ir radušies nepareizas laika prognozes dēļ. Pirmoreiz iestatot vai atiestatot meteoroloģisko staciju, paiet apmēram 12 stundas, līdz meteoroloģiskā stacija sāk sniegt pareizas prognozes.

Piezīme: pašlaik redzamā ikona norāda prognozi nākamajām 12–24 stundām. Tā var neatspoguļot pašreizējo laiku.

		
1	2	3
		
		4

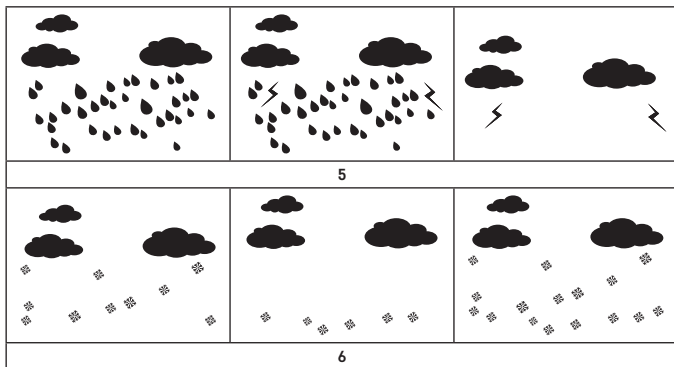

- 1 – saulains
2 – mākoņains
3 – apmācies

- 4 – lietus
5 – vētra
6 – sniegš

Āra temperatūrās no -1 līdz + 3 °C tiks rādīta ledus ikona  **ice**.

Karstuma indekss – “smaidiņš”

Karstuma indekss apvieno iekštelpu gaisa temperatūru un relatīvo gaisa mitrumu, lai noteiktu šķietamo temperatūru, kas ir zināma arī kā jūtāmā gaisa temperatūra.

Ķermeņa parasti atdziest svīstot. Sviedri būtībā ir ūdens, kas izvaikojot novada karstumu no ķermeņa. Ja relatīvais mitrums ir augsts, ūdens izvaikojšanas ātrums ir zems un ķermeņa siltums izkliedējas lēnāk.

Tādējādi ķermenis saglabā vairāk siltuma nekā sausā vidē.

Ikona tiek parādīta kreisajā pusē blakus visu pievienoto sensoru noteiktajai iekštelpu temperatūras/ mitruma un āra temperatūras/mitruma vērtībai.

Ja relatīvais mitrums ir 40–70 % un temperatūra ir 20 līdz 28 °C, tiks rādīta ikona  **COM** (patīkama vide).

Ja relatīvais mitrums ir mazāks nekā 40 %, tiks rādīta ikona  **DRY** (sausā vide).

Ja relatīvais mitrums ir lielāks nekā 70 %, tiks rādīta ikona  **WET** (mitra vide).

Ja temperatūra nav 20–28 °C un relatīvais mitrums nav 40–70 %, netiks rādīta neviena ikona.

Problēmu novēršanas BUJ

Temperatūras/mitruma vietā ekrānā tiek parādīts:

- LL.L – izmērītā vērtība ir zem mērījumu diapazona apakšējās robežvērtības;
- HH.H – izmērītā vērtība ir ārpus mērījumu diapazona augšējās robežvērtības.
- Pārvietojiet ierīci uz piemērotāku vietu.

Grūti nolasīt ekrānu

- Nomainiet baterijas.

Ar šo EMOS spol. s r. o. deklarē, ka radioiekārta E8614 atbilst Direktīvai 2014/53/ES. Pilns ES atbilstības deklarācijas teksts ir pieejams šādā interneta vietnē: <http://www.emos.eu/download>.

Ohutusjuhised ja hoiatused



Enne seadme kasutamist tutvuge kasutusjuhendiga.



Järgige juhendis esitatud ohutusjuhiseid.

- Ärge muutke toote sisemisi elektriühelaid – see võib toodet kahjustada ja tühistab automaatselt garantii. Toodet tohib parandada ainult kvalifitseeritud spetsialist.
- Tootte puhastamiseks kasutage niisket pehmet lappi. Ärge kasutage lahusteid ega puhastusvahendeid – need võivad plastosid kriimustada ja põhjustada elektriühelate korrosiooni.
- Ärge kasutage seadet elektromagnetvälja tekitavate seadmete läheduses.
- Ärge avaldage tootele ülemäära jõudu, hoidke seda löökide, tolmu, kõrgete temperatuuride või niiskuse eest – need võivad põhjustada toote talitlushäireid või deformeerida selle plastosi.
- Vältige mistahes esemete sisestamist seadme avaustesse.
- Ärge kastke seadet vette.
- Kaitske seadet kukkumise ja löökide eest.
- Seadet kasutades järgige selles kasutusjuhendis toodud juhiseid.
- Tootja ei vastuta seadme väärast kasutusest põhjustatud kahjustuste eest.
- See seade ei ole ette nähtud kasutamiseks isikutele (sealhulgas lastele), kelle füüsilise, sensoorne või vaimne puue või kogemuste ja teadmiste puudumine takistab selle ohutut kasutamist, välja arvatud juhul, kui neid kontrollib või juhendab seadme kasutamise osas nende turvalisuse eest vastutav isik. Lapsi tuleb alati jälgida, et nad ei saaks seadmega mängida.

Tehnilised andmed

Raadiojuhtimisega kell

Ajavorming: 12/24 h

Sisetemperatuur: -10 °C kuni +50 °C, resolutsiooniga 0,1 °C

Välis temperatuur: -40 °C kuni +70 °C, mõõtesamm 0,1 °C

Sise- ja välis temperatuuri mõõtmise täpsus: ±1 °C vahemikus 0 °C kuni +50 °C, ±2 °C vahemikus -20 °C kuni 0 °C, ±4 °C vahemikus -40 °C kuni -20 °C

Sise- ja välisniiskus: 20 kuni 95 % suhtelist õhuniiskust, mõõtesamm 1 %

Niiskuse mõõtmise täpsus: ±5 % suhtelise õhuniiskuse vahemikus 35 % kuni 75 %, ±10 % suhtelise õhuniiskuse vahemikes 20 % kuni 35 % ja 75 % kuni 95 %

Raadiosignaali ulatus: kuni 80 m avatud alal

Ülekande sagedus: 433 MHz, 10 mW e.r.p. max

Andurite arv: max 3

Toiteallikas:

põhijaam: 3× 1,5 V AAA patareid (ei kuulu komplekti)

adapter, 230 V AC/5 V DC, 1000 mA (kuulub komplekti)

andur: 2× 1,5 V AAA patareid (ei kuulu komplekti)

max USB-väljund: 5 V alalisvool / 1 A / 5 W

Mõõdud:

põhijaam: 198 × 30 × 132 mm

andur: 50 × 25 × 95 mm

Jaama ja anduri ikoonide ja nuppude kirjeldus

- | | |
|----------------------------|---|
| 1 – DCF-signaali vastuvõtt | 8 – rõhk |
| 2 – häire aktiveerimine | 9 – ilmaprognoos |
| 3 – edasilükkamine | 10 – juhtmeta side anduriga, anduri patareid tühjenevad |
| 4 – kuupäev | 11 – max/min välis temperatuur ja välisõhu niiskus |
| 5 – nädalapäev | 12 – välis temperatuur andurist nr 3 |
| 6 – rõhu suundumus | |
| 7 – kiilasjääd hoiatus | |

- | | |
|---|---|
| 13 – välisõhu niiskus andurist nr 3 | 24 – toiteadapteri pesa |
| 14 – välistemperatuur ja välisõhu niiskus andurist nr 2 | 25 – anduri LED |
| 15 – kellaageg | 26 – anduri patareipesa |
| 16 – min/max sisetemperatuur ja siseõhu niiskus | 27 – riputusava |
| 17 – jaama patareid tühjenevad | 28 – kanalivalits (1, 2, 3) / nupp RESET (Lähtesta) |
| 18 – sisetemperatuur | A – nupp SNZ/LIGHT (Edasilükkamine/valgustus) |
| 19 – siseniiskus | B – seadete nupp |
| 20 – välistemperatuur ja välisõhu niiskus andurist nr 1 | C – alarminupp |
| 21 – riputusavad | D – mõõtmiste ajaloo nupp |
| 22 – jaama patareipesa | E – nupp CH (Kanalid) |
| 23 – USB-laadimisväljund | F – allanoolenupp |
| | G – ülesnoolenupp |

Alustamine

- Ühendage toiteadapter ilmajaamaga, seejärel sisestage esmalt jaama patareid (3× 1,5 V AAA). Eemaldage anduri tagaküljelt patareipesa kaas, määrake valitsa abil kanali number (1, 2, 3 – igale andurile tuleb määrata eri number) ja sisestage leelispatareid (2× 1,5 V AAA). Patareide sisestamisel veenduge, et polaarsus oleks õige, et te ei kahjustaks ilmajaama ega andurit.
- Anduri juhtmevaba side ikoon hakkab vilkuma, mis näitab, et ilmajaam otsib välisanduri signaali. Asetage kõik seadmed üksteise kõrvale. Kui välistemperatuuri 3 minuti jooksul ei kuvata, lõpetab ilmajaam signaali otsimise, anduriga juhtmeta ühenduse ikoon lõpetab vilkumise ja välistemperatuur/-niiskus kuvatakse kujul „--.“. Kui anduri signaali ei tuvastata, alustage jälle 1. etapist.

Soovitame anduri asetada maja põhja poole. Paljude takistustega kohtades võib anduri tööulatus märkimisväärselt väheneda. Andur on tilkuvaa vee eest kaitstud, kuid see ei tohiks vihmaga püsivalt kokku puutuda.

Ärge paigutage andurit metallist esemetele, kuna see vähendab leviala.

Anduri saab paigutada vertikaalselt või riputada seinale.

Kui ilmajaama ekraanil kuvatakse väljal nr 10 tühjeneva patareid ikooni , siis vahetage anduri patareid välja.

Tühjeneva patareid ikoon kuvatakse iga anduri puhul eraldi.

Kui ilmajaama ekraanil kuvatakse väljal nr 17 tühjeneva patareid ikoon , siis vahetage jaama patareid välja.

Ilmajaama LÄHTESTAMINE

Kui ilmajaam kuvab valesid väärtusi või ei reageeri nupuvajutusele, lahutage toiteadapter ja eemaldage patareid, seejärel sisestage patareid uuesti ja ühendage adapter uuesti. See kustutab kõik andmed; peate ilmajaama uuesti seadistama.

Anduri taaskäivitamiseks vajutage nuppu RESET (kasutage kirjaklambrit vms).

Anduri kanali vahetamine ja täiendavate andurite ühendamise

Jaama saab ühendada kuni kolme juhtmevaba anduriga.

- Anduri numbwr 1/2/3 valimiseks vajutage korduvalt nuppu CH; number hakkab vilkuma.
- Vajutage pikalt nuppu CH; jaam alustab andurite signaali otsimist; ikoon  hakkab vilkuma.
- Eemaldage iga anduri tagaküljelt patareipesa kaas, määrake valitsa abil anduri kanali number (1, 2, 3 – igale andurile tuleb määrata eri number) ja sisestage leelispatareid (2× 1,5 V AAA).
- Ilmajaam laadib anduritest andmed 3 minuti jooksul. Kui anduri signaali ei tuvastata, korrake toiminguid.

Raadiojuhtimisega kell (DCF77)

Pärast juhtmeta andurite registreerimist otsib ilmajaam automaatselt DCF77 signaali (edaspidi

„DCF-signaal“) 7 minutit; olenevalt DCF-signaali tugevusest hakkab ikoon  vilkuma.

Teisi andmeid ekraanil ei uuendata ja kõik nupud on otsingu ajal keelatud.

Allanoolenupu lühike vajutus lõpetab DCF-signaali otsimise.

Signaal tuvastati – ikoon lakkab vilkumast ja koos ikooniga  kuvatakse praegune kellaaj ja kuupäev. Signaali ei tuvastatud – DCF-ikooni ei kuvata.

DCF-signaali otsingu 7-minutiseks kordamiseks vajutage pikalt allanoolenuppu. DCF-signaali otsimise tühistamiseks vajutage korraks allanoolenuppu. DCF-signaali sünkroonitakse regulaarselt igal hommikul kella 01:00 ja 05:00 vahel.

Suveajal kuvatakse ikoon **DST** DCF-ikooni all.

Tavaolukorras (häireallikatest, nt teleritest või arvutimonitoridest ohutus kauguses) võtab ajasignaali tuvastamine mitu minutit.

Kui ilmajaam signaali ei tuvasta, toimige järgmiselt.

1. Viige ilmajaam teise asukohta ja proovige veel kord DCF-signaali tuvastada.
2. Kontrollige üle kella kaugus segavatest seadmetest (nt arvutiakraanid või televiisorid). See peaks olema signaali vastuvõtmise ajal vähemalt 1,5 kuni 2 m raadiuses.
3. DCF-signaali tuvastamise ajal ärge seadke ilmajaama metallist uste, aknaraamide ega muude metallstruktuuride või esemete lähedusse (pesumasinad, kuivatid, külmikud jne).
4. DCF-signaali vastuvõtt on tingimustest olenevalt nõrgem raudbetoonkonstruktsioonides (keldrid, kõrghooned jne). Äärmuslikel juhtudel paigutage ilmajaam akna lähedusse saatja suunas.





DCF-raadiosignaali vastuvõtmist mõjutavad järgmised tegurid:

- Paksud seinad ja isolatsioon, keldrid.
- Ebapiisavad kohalikud geograafilised tingimused (neid on keeruline eelnevalt hinnata).
- Atmosfäärihäired, äikesetormid, häirete kõrvaldamiseta elektriseadmed, DCF-vastuvõtja läheduses asuvad televiisorid ja arvutid.

Kui ilmajaam ei suuda DCF-signaali tuvastada, tuleb aeg ja kuupäev seadistada käsitsi.

Kui ilmajaam tuvastab DCF-signaali, kuid ekraanil olev kellaaj on vale (nt nihkes ± 1 tund), peate selle riigi jaoks, kus te jaama kasutate, määrama õige ajavööndi, vt Aja ja kuupäeva käsitsi seadistamine. Praegune aeg kuvatakse sobiva ajavööndi erinevusega.

Manuaalseaded

1. Hoidke all nuppu , seaded hakkavad vilkuma.
2. Järgmiste väärtuste määramiseks kasutage nuppe  ja : DCF-signaali vastuvõtu lubamine (SEES) / keelamine (VÄLJAS) – 12/24h ajavorming – ajavöönd – tund – minut – kuupäeva vorming – aasta – kuu – päev – kalendri keel [saksa (GER), prantsuse (FRE), hispaania (SPA), itaalia (ITA), hollandi (DUT), taani (DAN), inglise (ENG)] – rõhu ühik (hPa/inHg) – rõhu väärtus.
3. Väärtuste vahel liikumiseks vajutage korraks nuppu .
4. Noolenuppude allhoidmine reguleerib väärtust kiiremini.

Äratuse määramine

Ilmajaam võimaldab seadistada kaks äratusaega

Vajutage korduvalt , et vaadata äratuse nr 1 (A1) või 2 (A2) aega.

Seejärel vajutage pikalt nuppu ; ajaseadistus hakkab vilkuma.

Vajutage korduvalt nuppe  ja , et määrata: tunnid – minutid.

Menüüs liikumiseks vajutage nuppu .

Nii saate seadistada mõlema äratuse kellaajega.

Äratuste aktiveerimiseks/inaktiveerimiseks vajutage korduvalt nuppu ; ekraanil kuvatakse:



1. äratus on aktiivne



2. äratus on aktiivne



mõlemad äratused on aktiivsed

Edasilükkamisfunktsioon

Äratuse helisemist saab 8 minuti võrra edasi lükata nupuga SNOOZE/LIGHT (EDASILÜKKAMINE/VALGUSTUS).

Vajutage nuppu, kui äratus hakkab helisema. Äratuse ikoon ja  vilguvad.

Edasilükkamise tühistamiseks vajutage mistahes nuppu, v.a SNZ/LIGH, misjärel ikoonid lõpetavad vilkumise ja jäävad ekraanil nõ seisma.

Äratus aktiveeritakse uuesti järgmisel päeval.

Kui te ei vajuta häire helisemise ajal ühtegi nuppu, peatub helin 2 minuti pärast automaatselt.

Äratus heliseb järgmisel päeval uuesti.

Jaama ekraani valgustus

Kui toiteallikaks on toiteadapter

Ekraani püsivalgustus on seadistatud vaikimisi.

Nupu SNZ/LIGHT korduval vajutamisel lülitub seade 5 püsivalgustusrežiimi (100 %, 75 %, 50 %, 25 %, 5 %) vahel.

Kui toiteallikas on ainult 3× 1,5 V AAA patareid

Ekraani valgustus on välja lülitatud. Nupu SNZ/LIGHT vajutamine valgustab ekraani 15 sekundit. Kui jaama toiteallikas on ainult patareid, ei saa ekraani püsivalgustust sisse lülitada.

Märkus. Patareid toimivad mõõdetud/määratud andmete varundusvahendina. Kui patareid pole sisestatud ja lahutate adapteri, kustutatakse kõik andmed.

Sisetemperatuur ja siseõhu niiskus, temperatuuriühik

Väljal nr 18 kuvatakse sisetemperatuur.

Väljal nr 19 kuvatakse siseniiskus.

Nupu  korduval vajutamisel vahetatakse temperatuuriühikut °C või °F.



Mõõdetud väärtuste mälu

Vajutage korduvalt nuppu , et kuvada maksimaalset ja minimaalset temperatuuri- ja niiskunäitu. Mõõdetud väärtuste mälu kustutatakse automaatselt iga päev kell 00:00.

Mälu käsitsetühendamiseks vajutage pikalt nuppu .

Rõhusuundumus

Rõhusuundumuse ikoon on näidatud väljal nr 6.



Suundumuse näit		
	langev	tõusev

Ilmaprognoos

Jaam kasutab õhurõhu muutusi, et prognoosida ilmastikku järgmise 12–24 tunni jooksul piirkonnas, mis jääb 15–20 km raadiusesse.

Ilmaprognoosi täpsus on ligikaudu 70 %. Kuna ilmateade ei pruugi olla 100 % täpne, ei saa tootja ega müüja vastutada vale ilmaprognoosi põhjustatud kahju eest. Kui teete esmakordselt ilmajaama seadistamise või lähtestamise, kulub umbes 12 tundi enne, kui ilmajaam hakkab õigesti prognoosima.

Märkus. Parajasti kuvatav ikoon tähistab järgmise 12–24 tunni prognoosi. See ei pruugi kajastada praegust ilma.

		
1	2	3

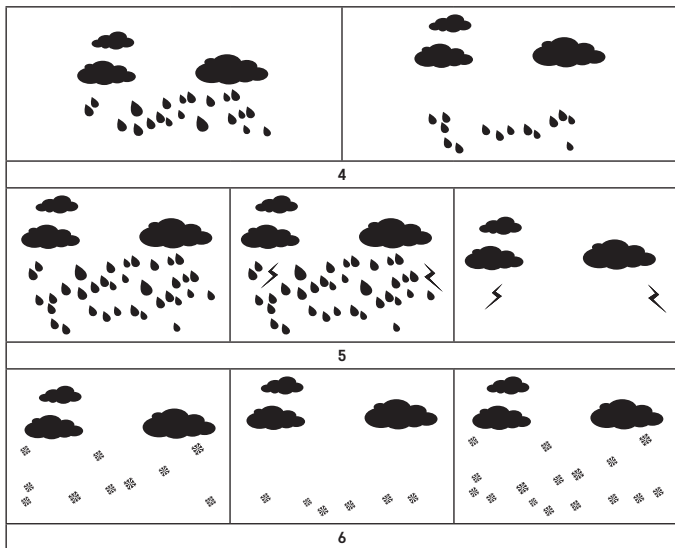

- 1 – päikeseline
- 2 – lauspilves
- 3 – pilvine

- 4 – vihm
- 5 – torm
- 6 – lumi

Välis temperatuuri vahemikus $-1\text{ }^{\circ}\text{C}$ kuni $+3\text{ }^{\circ}\text{C}$ ilmub lumehelbe ikoon  **ice**.

Soojusindeks – naerunägu

Soojusindeks ühendab sisetemperatuuri ja suhtelise õhuniiskuse, et määrata näiline temperatuur – tuntud ka kui tajutud temperatuur.

Keha jahutab end tavaliselt higistades. Higi on sisuliselt vesi, mis aurustamisel juhib kehast soojust eemale. Suure suhtelise õhuniiskuse korral on vee aurustumise kiirus väike ja soojus hajub kehast aeglasemalt.

Selle tulemusena säilitab keha rohkem soojust kui kuivas keskkonnas.

Icoon kuvatakse vasakul sisetemperatuuri / siseõhu niiskuse kõrva välis temperatuuri / välisõhu niiskuse kõrval.

Kui niiskus on vahemikus 40–70 % suhtelist niiskust ja temperatuur vahemikus 20–28 °C, kuvatakse

icoon  (meeldiv keskkond).

Kui õhuniiskus on alla 40 % suhtelist õhuniiskust, kuvatakse ikoon  (kuiv keskkond).

Kui õhuniiskus on üle 70 % suhtelist õhuniiskust, kuvatakse ikoon  (niiske keskkond).

Kui temperatuur ei ole vahemikus 20–28 °C ja niiskus ei ole vahemikus 40–70 % suhtelist niiskust, ei kuvata ühtegi ikooni.

Veotsingu KKK

Temperatuuri/niiskuse asemel kuvatakse:

- LL.L – mõõdetud väärtus on allpool mõõtevahemiku alumist piiri
- HH.H – mõõdetud väärtus on mõõtevahemiku ülemisest piiri suurem
- Teisaldage seade sobivasse kohta.

Ekraani on raske lugeda

- Vahetage patareid välja.

Käesolevaga deklareerib EMOS spol. s r. o. et käesolev raadioseadme tüüp E8614 vastab direktiivi 2014/53/EL nõuetele. ELi vastavusdeklaratsiooni täielik tekst on kättesaadav järgmisel internetiaadressil: <http://www.emos.eu/download>.

BG | Безжична метеорологична станция

Инструкции за безопасност и предупреждения



Преди да използвате устройството, прочете ръководството за потребителя.



Спазвайте инструкциите за безопасност в настоящото ръководство.

- Не правете нищо по вътрешните електрически вериги на изделието – възможно е да го повредите, при което гаранцията автоматично се прекратява. Изделието трябва да се ремонтира само от квалифициран техник.
- Почистявайте изделието с мека, леко навлажнена кърпа. Не използвайте разтворители или почистващи препарати – те могат да надраскат пластмасовите части и да предизвикат корозия по електрическите вериги.
- Не използвайте устройството в близост до устройства, които създават електромагнитни полета.
- Не подлагайте устройството на прекомерна сила, удар, прах, висока температура или влажност – те може да доведат до повреди на устройството или да деформират пластмасовите му части.
- Не вкарвайте никакви предмети в отворите на устройството.
- Не потапяйте устройството във вода.
- Пазете устройството от падания или удари.
- Използвайте устройството само в съответствие с инструкциите, предоставени в настоящото ръководство.
- Производителят не носи отговорност за повреда, причинена от неправилна употреба на устройството.
- Този уред не е предназначен за използване от лица (включително деца), чиито физически, сетивни или умствени способности или липсата на опит и познания не им позволяват да го използват безопасно, освен ако не са наблюдавани или инструктирани как да работят с него от лице, отговарящо за тяхната безопасност. Децата трябва винаги да се наблюдават и да не се допуска да си играят с уреда.

Технически характеристики

Радиоуправляем часовник

Формат на часа: 12/24 часа

Вътрешна температура: от -10 °C до +50 °C, стъпка на промяна 0,1 °C

Външна температура: от -40 °C до +70 °C, стъпка на промяна 0,1 °C

Точност на измерване на вътрешната и външната температура: ±1 °C за диапазон от 0 °C до +50 °C, ±2 °C за диапазон от -20 °C до 0 °C, ±4 °C за диапазон от -40 °C до -20 °C

Влажност на закрито и на открито: относителна влажност от 20 % до 95 %, разделителна способност 1 %

Точност на измерване на влажността: ±5 % за диапазон от 35 % до 75 % (отн. влажност), ±10 % за диапазон от 20 % до 35 % и за диапазон от 75 % до 95 % (отн. влажност)

Обхват на радиосигнала: до 80 m на открито

Честота на излъчвания сигнал: 433 MHz, 10 mW макс. е.г.р. (ефективна излъчвана мощност)

Брой сензори: до 3

Захранване:

основна станция: 3 бр. батерии 1,5 V, тип AAA (не са включени в комплекта)

адаптер, 230 V AC / 5 V DC, 1000 mA (включен)

датчик: 2 бр. батерии 1,5 V, тип AAA (не са включени в комплекта)

макс. USB изходни параметри: 5 V DC / 1 A / 5 W

Размери:

основна станция: 198 × 30 × 132 mm

датчик: 50 × 25 × 95 mm

Описание на иконите и бутоните на станцията и датчика

- | | |
|---|--|
| 1 – приемане на DCF сигнал | 18 – вътрешна температура |
| 2 – активиране на аларма | 19 – вътрешна влажност |
| 3 – повтаряне на сигнала на будилника | 20 – външна температура и влажност от датчик № 1 |
| 4 – дата | 21 – отвори за окачване |
| 5 – ден от седмицата | 22 – отделение за батерии на станцията |
| 6 – тренд на налягането | 23 – извод за зареждане с USB |
| 7 – предупреждение за залежаване | 24 – гнездо за захранващ адаптер |
| 8 – налягане | 25 – светодиод на датчика |
| 9 – прогноза за времето | 26 – отделение за батерии на датчика |
| 10 – безжична комуникация с датчика, изтощени батерии в датчика | 27 – отвор за окачване |
| 11 – макс./мин. външна температура и влажност | 28 – бутон за избор на канал (1, 2, 3) / бутон RESET (нулиране) |
| 12 – външна температура от датчик № 3 | A – бутон SNZ/LIGHT (повтаряне на сигнала на звъненето и осветяване на екрана) |
| 13 – външна влажност от датчик № 3 | B – бутон за настройките |
| 14 – външна температура и влажност от датчик № 2 | C – бутон за алармата |
| 15 – час | D – бутон за хронология на измерването |
| 16 – мин./макс. вътрешна температура и влажност | E – бутон CH (канал) |
| 17 – изтощени батерии на станцията | F – бутон със стрелка надолу |
| | G – бутон със стрелка нагоре |

Начало

1. Свържете адаптера към метеорологичната станция и след това поставете батерии (3 бр. 1,5 V, тип AAA) първо в станцията. Свалете капака на отделението за батерии, разположен на задната страна на всеки датчик, настройте номера на канала с помощта на бутон за избиране (1, 2, 3 – всеки датчик трябва да е настроен на различен номер) и поставете алкални батерии (2 бр. 1,5 V, тип AAA). Когато поставяте батериите, се уверете, че полярността им е правилна, за да избегнете повреда на метеорологичната станция или сензора.
2. Иконката за безжична комуникация със сензора ще започне да мига, указвайки, че метеорологичната станция търси сигнал от външния сензор. Поставете всички батерии една до друга. Ако външната температура не се покаже в рамките на 3 минути, метеорологичната станция ще спре търсенето на сигнал, иконката за безжична комуникация със датчика ще спре да мига и външната температура/влажност ще се покаже като --.-. Ако сигналът на датчика не бъде открит, продължете отново от стъпка 1.

Препоръчваме Ви да поставите датчика от северната страна на дома Ви. Обхватът на датчика може да намалее значително в зони с голям брой препятствия. Датчикът е устойчив на капеща вода; той обаче не бива да се излага продължително време на дъжд.

Не поставяйте датчика върху метални предмети, тъй като това би намалило обхвата на предаване на сигнала.

Датчикът може да се поставя вертикално или да се закача на стена.

Ако в поле № 10 на екрана на метеорологичната станция се покаже иконата за изтощена батерия

 сменете батериите в датчика.

Иконата за изтощена батерия се показва на екрана за всеки датчик поотделно. Ако в поле № 17 на екрана на метеорологичната станция се покаже иконата за изтощена батерия

, сменете батериите в станцията.

Нулиране на метеорологичната станция

Ако метеорологичната станция показва неправилни стойности или не реагира на натискания на бутоните, разкачете адаптера, извадете батериите и след това поставете отново батериите и свържете повторно адаптера. Това ще изтрие всички данни; ще трябва да настроите отново метеорологичната станция.

Датчик може да бъде нулиран с натискане на бутона RESET (използвайте кламер или подобен предмет).

Промяна на канала и свързване на допълнителни датчици

Станцията може да се сдвои с до 3 безжични датчика.

1. Натиснете неколккратно бутона CH, за да изберете номера на датчика 1/2/3; номерът ще започне да мига.
2. Натиснете и задръжте бутон CH; станцията ще започне търсене на сигнал от датчиците; иконата  ще започне да мига за всеки от тях.
3. Свалете капака на отделението за батерии, разположен на задната страна на всеки датчик, настройте номера на канала с помощта на бутона за избиране (1, 2, 3 – всеки датчик трябва да е настроен на различен номер) и поставете алкални батерии (2 бр. 1,5 V, тип AAA).
4. Метеорологичната станция ще зареди данните от датчика в рамките на 3 минути. Ако не бъде засечен сигнал от датчика, повторете процеса.

Радиоуправляем часовник (DCF77)

След отчитане на безжичните датчици метеорологичната станция ще потърси автоматично сигнал DCF77 (наричан оттук нататък DCF) в продължение на 7 минути; иконата  ще примигва в зависимост от силата на DCF сигнала.

По време на търсенето никакви други данни на екрана няма да се актуализират и всички бутони ще се деактивират.

Еднократното натискане на бутона със стрелка надолу прекратява търсенето на DCF сигнала.

Засечен сигнал – иконата спира да мига и точното време и дата ще се покажат с иконата .

Не е намерен сигнал – иконата DCF не се показва.

За да повторите търсенето на DCF сигнал за още 7 минути, натиснете и задръжте бутона със стрелка надолу. За да отмените търсенето на DCF сигнал, отново натиснете за кратко бутона със стрелка надолу. Сигналят DCF ще се синхронизира редовно всяка сутрин между 01,00 и 05,00 ч.

През лятното часове време под иконата DCF ще се показва икона **DST**

При нормални условия (на безопасно разстояние от източници на смущения, като напр. телевизори или компютърни монитори) откриването на сигнала за време отнема няколко минути.

Ако метеорологичната станция не намери сигнал, следвайте тези стъпки:





1. Преместете метеорологичната станция на друго място и се опитайте да намерите отново DCF сигнала.
2. Проверете колко е разстоянието между часовника и източниците на смущения, например монитори на компютри или телевизионни приемници. То трябва да бъде най-малко от 1,5 до 2 метра по време на приемането на сигнала.
3. При приемането на DCF сигнала не поставяйте метеорологичната станция в близост до метални врати, рамки на прозорци или други метални структури или предмети (перални машини, сушилни, хладилници и др.).
4. В подсилени бетонни конструкции (изби, многоетажни сгради и др.) приемането на DCF сигнала е по-слабо в зависимост от условията. В екстремни случаи поставете метеорологичната станция близо до прозорец, обърнат към предавателя.

Приемането на радиосигнала DCF се влияе от следните фактори:

- Дебели стени и изолация, мазета и изби.
- Неподходящи локални географски условия (трудно е да се оценят предварително).
- Атмосферни смущения, гръмотевични бури, електрически устройства без елиминирани на смущенията, телевизори и компютри, които са разположени близо до DCF приемник.

Ако метеорологичната станция не може да намери DCF сигнала, настройте ръчно часа и датата. Ако метеорологичната станция открие DCF сигнал, но текущото време на екрана е неправилно (напр. изместено с ± 1 час), трябва да зададете правилната часова зона за държавата, в която използвате станцията, вж. „Ръчна настройка на час и дата“. Точното време ще се покаже със съответната разлика за часова зона.

Ръчни настройки

1. Задръжте бутон ; настройките ще започнат да мигат.
2. Използвайте бутоните със стрелка  и  за настройка на следните стойности: активиране (ON)/деактивиране (OFF) на приемане на DCF сигнал – 12/24-часов формат на часа – часова зона – час – минути – формат на датата – година – месец – ден – език на календара (GER, FRE, SPA, ITA, DUT, DAN, ENG) – икона за прогноза за времето – мерна единица за налягане (hPa/inHg) – стойност на налягането.
3. Придвижвайте се между стойностите с еднократно натискане на бутон .
4. Задръжането на един от бутоните със стрелка превключва стойностите по-бързо.

Настройка на аларма

Метеорологичната станция Ви позволява да задавате 2 отделни часа на аларма.

Натиснете неколкократно бутон , за да видите часа за аларма № 1 (A1) или 2 (A2).

След това задръжте бутон ; настройката на часа ще започне да мига.

Натиснете неколкократно бутоните  и , за да настроите: час – минути.



Придвижвайте се в менюто с натискане на бутон .

По този начин можете да настроите часа за двете аларми.

За да активирате/деактивирате алармите, натиснете неколкократно бутон ; екранът ще се покаже:

 аларма № 1 е активна

 аларма № 2 е активна

  и двете аларми са активни

Функция за повтаряне на звъненето

Звъненето на алармата може да бъде отложено с 8 минути с помощта на бутон SNZ/LIGHT.

Натиснете бутон в момента, в който алармата започне да звъни. Иконата на алармата и  ще мигат.

За отмяна на функцията за повтаряне на звъненето натиснете произволен друг бутон с изключение на SNZ/LIGHT – иконите ще спрат да мигат и ще останат на екрана.

Алармата ще се активира отново на следващия ден.

Ако не натиснете бутон, докато алармата звъни, звъненето автоматично ще спре след 2 минути.

Алармата ще звънне отново на следващия ден.

Осветление на екрана на станцията

Когато се захранва с адаптера:

По подразбиране е зададено постоянно осветление на екрана.

Неколкократното натискане на бутона SNZ/LIGHT превключва между 5 режима на постоянно осветяване (100 %, 75 %, 50 %, 25 %, 5 %).

Когато се захранва само с 3 бр. батерии 1,5 V, тип AAA:

Осветлението на екрана е изкл. Натискането на бутона SNZ/LIGHT осветява екрана за 15 секунди.

Постоянното осветяване на екрана не може да бъде включено, докато станцията се захранва само от батерии!

Забележка: Батериите служат за запазване на измерените/зададените данни. Ако батериите не са поставени и изключите адаптера, всички данни ще бъдат изтрети.

Вътрешна температура и влажност, мерна единица за температура

Вътрешната температура се показва в поле 18.

Вътрешната влажност се показва в поле 19.

Неколкократното натискане на бутона  ще превключва между мерна единица за температура °C или °F.

Памет с измерени стойности

Неколкократното натискане на бутона  показва максималните и минималните стойности на температурата и влажността.

Паметта за измерените стойности автоматично се изтрива всеки ден в 00,00 ч.

За да изтриете паметта ръчно, натиснете и задръжте бутона .

Тренд на налягането

Иконата за тренда на налягането се показва в поле № 6.





Индикатор за тренд		
	понижаване	повишаване

Прогноза за времето

Станцията прогнозира времето на база на промените в атмосферното налягане за следващите 12–24 часа за област в обхват от 15–20 km.

Точността на прогнозата за времето е около 70 %. Тъй като прогнозата за времето не може да бъде 100 % точна, нито производителят, нито търговецът могат да носят отговорност за загуби, причинени от неправилна прогноза. Когато за пръв път настройвате или нулирате метеорологичната станция, са нужни около 12 часа, преди метеорологичната станция да започне да прогнозира правилно.

Забележка: Показваната в момента икона означава прогноза за следващите 12–24 часа. Тя може да не отразява времето в момента.

		
1	2	3
		
4		

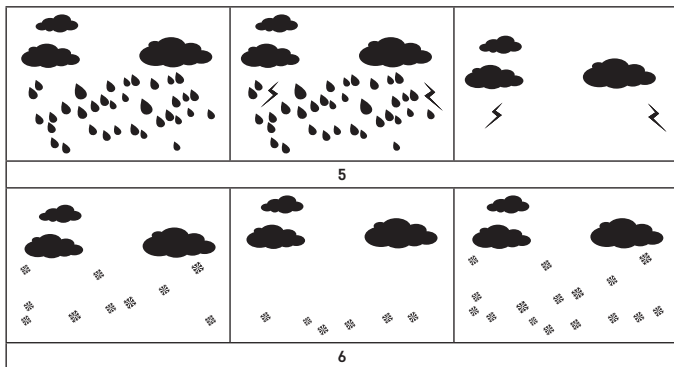

- 1 – слънчево
2 – облачно
3 – променлива облачност

- 4 – дъжд
5 – буря
6 – сняг

При външна температура между -1°C и $+3^{\circ}\text{C}$ ще се покаже иконата за заледяване  **Ice**.

Топлинен индекс – усмихнато лице

Температурният индекс комбинира температурата на въздуха и относителната влажност на въздуха, за да се определи действителната температура на въздуха – известна също като температура на усещане на въздуха.

Тялото се охлажда по естествен начин чрез изпотяване. Потта е по същество вода, която отвежда топлината от тялото чрез изпарение. Ако относителната влажност е висока, скоростта на изпаряване на водата е ниска и топлината се разсейва от тялото по-бавно.

В резултат на това тялото запазва повече топлина, отколкото в суха среда.

Иконата се показва на дисплея до стойността за вътрешна температура/влажност и стойността за външна температура/влажност от всички свързани датчици.

Ако влажността е в рамките на 40–70 % относителна влажност и температурата е в рамките на

20–28 °C, ще се покаже иконата  (благоприятна околна среда).

Ако влажността е по-ниска от 40 % относителна влажност, ще се покаже иконата  **DRY** (суха околна среда).

Ако влажността е по-висока от 70 % относителна влажност, ще се покаже иконата  **WET** (влажна околна среда).

Ако температурата е между 20–28 °C и влажността е между 40–70 % относителна влажност, няма да се покаже икона.

Откриване и отстраняване на неизправности и често задавани въпроси

На мястото на температура/влажност екранът показва:

- LL.L – измерената стойност е под долната граница на диапазона на измерване
- HH.H – измерената стойност е над горната граница на диапазона на измерване
- Преместете устройството на по-подходящо място.

Екранът е труден за четене

- Сменете батериите.

C настоящото EMOS spol. s r. o. декларира, че този тип радиосъоръжение E8614 е в съответствие с Директива 2014/53/ЕС. Цялостният текст на ЕС декларацията за съответствие може да се намери на следния интернет адрес: <http://www.emos.eu/download>.

FR|BE | Station météo sans fil

Consignes de sécurité et avertissements



Lire la notice d'utilisation avant d'utiliser l'appareil.



Veiller à respecter les consignes de sécurité stipulées dans la présente notice.

- Ne pas intervenir sur les circuits électriques internes, vous pourriez les endommager et provoquer une annulation immédiate de la validité de la garantie. Cet appareil ne devrait être réparé que par un spécialiste qualifié.
- Pour le nettoyage, toujours utiliser un chiffon doux légèrement humide. Ne pas utiliser de dissolvants ou de produits de nettoyage, ils pourraient en effet rayer les parties en plastique et altérer les circuits électriques.
- Ne pas utiliser cet appareil à proximité d'appareils qui génèrent un champ électromagnétique.
- Ne pas exposer le produit à une pression excessive, des chocs, de la poussière, des températures élevées ou de l'humidité – cela pourrait provoquer un dysfonctionnement de l'appareil ou des pièces en plastique.
- N'introduire aucun objet dans les orifices de l'appareil.
- Ne pas immerger l'appareil dans l'eau.
- Protéger l'appareil contre les chutes et les chocs.
- N'utiliser cet appareil que conformément aux consignes stipulées dans la présente notice.
- La responsabilité du fabricant ne pourra pas être engagée en cas de dommages apparus des suites d'une utilisation incorrecte de cet appareil.
- Cet appareil n'a pas été conçu pour être utilisé par des personnes (enfants compris) qui ont des capacités physiques et/ou sensorielles limitées, qui ont des troubles mentaux ou qui ne sont pas suffisamment expérimentées, à moins qu'elles ne soient sous la surveillance d'une personne qui est responsable de leur sécurité ou qu'une telle personne leur ait fait suivre une formation relative à l'utilisation de l'appareil. Les enfants doivent rester sous surveillance afin de les empêcher de jouer avec cet appareil.

Spécifications techniques

Horloge radio-pilotée

Format de l'heure : 12/24 h

Température intérieure : -10 °C à +50 °C, résolution de 0,1 °C

Température extérieure : -40 °C à +70 °C, résolution de 0,1 °C

Précision de la mesure de la température intérieure et extérieure : ±1 °C pour la plage de 0 °C à +50 °C, ±2 °C pour la plage de -20 °C à 0 °C, ±4 °C pour la plage de -40 °C à -20 °C

Humidité intérieure et extérieure : 20 % à 95 % de HR, résolution de 1 %

Précision de la mesure de l'humidité : ±5 % pour la plage de 35 % à 75 % de HR, ±10 % pour la plage de 20 % à 35 % de HR et de 75 % à 95 % de HR

Portée du signal radio : jusqu'à 80 m à l'air libre

Fréquence de transmission : 433 MHz, 10 mW e.r.p. max.

Nombre de capteurs : max. 3

Alimentation :

Station principale : 3× pile de 1,5 V de type AAA (non fournies)

Adaptateur AC 230 V/DC 5 V, 1 000 mA (fourni)

Capteur : 2× pile de 1,5 V de type AAA (pas fournies)

Sortie USB max. : 5 V DC / 1 A / 5 W

Dimensions :

Station principale : 198 × 30 × 132 mm

Capteur : 50 × 25 × 95 mm

Description des icônes et des touches de la station et du capteur

- | | |
|---|---|
| 1 – Réception du signal DCF | 18 – Température intérieure |
| 2 – Activation du réveil | 19 – Humidité intérieure |
| 3 – Snooze (réveil décalé) | 20 – Température et humidité extérieures sur le capteur n° 1 |
| 4 – Date | 21 – Orifices de suspension |
| 5 – Nom du jour de la semaine | 22 – Compartiment destiné aux piles de la station |
| 6 – Courbe de la pression | 23 – Sortie de recharge USB |
| 7 – Risque de verglas | 24 – Entrée pour l'alimentation réseau |
| 8 – Pression | 25 – Diode LED du capteur |
| 9 – Prévision météo | 26 – Compartiment destiné aux piles du capteur |
| 10 – Communication sans fil avec le capteur, piles déchargées dans le capteur | 27 – Orifice de suspension |
| 11 – Température et humidité extérieures max./min. | 28 – Commutateur de sélection des canaux (1, 2, 3) / touche RESET |
| 12 – Température extérieure sur le capteur n° 3 | A – Touche SNZ/LIGHT |
| 13 – Humidité extérieure sur le capteur n° 3 | B – Touche des paramètres |
| 14 – Température et humidité extérieures sur le capteur n° 2 | C – Touche du réveil |
| 15 – Heure | D – Touche de l'historique des relevés |
| 16 – Température et humidité intérieures max./min. | E – Touche CH |
| 17 – Piles déchargées dans la station | F – Touche Flèche vers le bas |
| | G – Touche Flèche vers le haut |

Procédure de mise en service

1. Raccorder l'alimentation réseau à la station et introduire ensuite tout d'abord des piles dans la station (3× 1,5 V de type AAA). Sur la face arrière de chacun des capteurs, retirer le couvercle du compartiment destiné aux piles, placer le commutateur sur le numéro du capteur souhaité (1, 2, 3 - un numéro différent doit être réglé sur chacun des capteurs) et introduire des piles alcalines dans le capteur (2× 1,5 V de type AAA). Lors de l'introduction des piles, veiller à bien vérifier la polarité afin de ne pas endommager la station météo ou le capteur.
2. Vous verrez clignoter l'icône de la communication sans fil avec le capteur. Cela signifie que la station météo est en train de rechercher le signal émis par le capteur extérieur. Placer toutes les unités les unes à côté des autres. Si la température extérieure ne s'affiche pas dans les 3 minutes, la station météo cessera de rechercher le signal, l'icône de la communication sans fil avec le capteur cessera de clignoter et le sigle --.- s'affichera à la place de la température extérieure/de l'humidité. Si la station ne détecte pas le signal du capteur, il conviendra de répéter la procédure à partir du point 1.

Nous vous recommandons de placer le capteur sur le côté de la maison qui est exposé au Nord. Dans des espaces construits, la portée du capteur peut rapidement baisser. Le capteur est certes résistant aux gouttes d'eau, il conviendra cependant d'éviter de l'exposer à une pluie permanente. Ne pas placer le capteur sur des objets métalliques, vous réduiriez la portée de son émission. Vous pourrez placer le capteur à la verticale ou le suspendre à un mur.

Si l'icône d'une pile déchargée apparaît dans le champ n° 10  de l'écran de la station météo, cela signifie qu'il est nécessaire de remplacer les piles du capteur.

L'icône «Piles déchargées» s'affichera séparément pour chacun des capteurs.

Si l'icône d'une pile déchargée apparaît dans le champ n° 17  de l'écran de la station météo, il est nécessaire de remplacer les piles de la station.

RESET de la station météo

Si les informations affichées par la station météo ne sont pas correctes ou si la station ne réagit pas lorsque vous appuyez sur les touches, il conviendra de débrancher son alimentation, de retirer les

pires, de remettre les piles en place et de rebrancher la source d'alimentation. Toutes les informations seront effacées et il sera nécessaire de refaire tous les réglages de la station météo.
Réinitialiser le capteur en appuyant sur la touche RESET (par exemple à l'aide d'un trombone).

Changement du canal du capteur et raccordement d'autres capteurs

Il est possible d'apparier la station à un maximum de 3 capteurs sans fil.

1. Appuyer de manière répétée sur la touche CH pour sélectionner le numéro de capteur souhaité (1/2/3). Le numéro en question clignotera.
2. Appuyer longuement sur la touche CH. La station commencera à rechercher le signal émis par les capteurs. L'icône  clignotera pour tous les capteurs.
3. Sur la face arrière de chacun des capteurs, retirer le couvercle du compartiment destiné aux piles, placer le commutateur sur le numéro du capteur souhaité (1, 2, 3 - un numéro différent doit être paramétré sur chacun des capteurs) et introduire des piles alcalines dans le capteur (2x 1,5 V de type AAA).
4. Dans les 3 minutes qui suivent, la station météo commencera à lire les informations transmises par les capteurs. Si la station ne détecte pas le signal du capteur, il faudra que vous répétiez l'ensemble de la procédure.

Horloge radio-pilotée (DCF77)

Après son appariement aux capteurs sans fil, la station météo commencera à rechercher automatiquement le signal DCF77 (désigné ci-après uniquement «DCF») et ce, durant 7 minutes. L'icône  clignotera en fonction de la puissance du signal DCF.

Pendant la recherche, aucune autre information affichée à l'écran ne sera mise à jour, toutes les touches et tous les boutons seront hors service.

Appuyer sur la touche Flèche vers le bas pour mettre un terme à la recherche du signal DCF.

Le signal DCF a été détecté – l'icône s'arrête de clignoter, l'heure et la date actuelles s'affichent,

ainsi que l'icône .

Le signal n'a pas été détecté – l'icône DCF ne sera pas visualisée.

Pour relancer une recherche du signal DCF durant 7 minutes, appuyer longuement sur la touche Flèche vers le bas. Pour annuler la recherche du signal DCF, appuyer une nouvelle fois brièvement sur la touche Flèche vers le bas. Le signal DCF est synchronisé quotidiennement entre 1 et 5 heures du matin.

Durant la période de l'heure d'été, l'icône **DST** sera également affichée sous l'icône DCF.

Dans des conditions normales (à une distance de sécurité des différentes sources de perturbations – par exemple des téléviseurs, des moniteurs d'ordinateur, etc.), la recherche du signal prendra quelques minutes.

Si la station météo ne capte pas ce signal, il sera nécessaire de procéder comme suit :

1. Placer la station météo à un autre endroit et essayer une nouvelle fois de capter le signal DCF.
2. Vérifier la distance qui sépare l'horloge des sources de perturbations (moniteurs d'ordinateurs ou téléviseurs). Pour que vous puissiez capter le signal, ces équipements devraient se trouver à au moins 1,5 à 2 mètres.
3. Lors de la réception du signal DCF, ne pas placer la station météo à proximité de portes métalliques, de fenêtres métalliques ou d'autres structures ou objets métalliques (machine à laver, sèche-linge, réfrigérateur, etc.).
4. En fonction des conditions, dans des locaux qui sont construits en structures en béton armé (caves, immeubles, etc.), la réception du signal DCF sera généralement moins bonne. Dans des cas extrêmes, il sera nécessaire de placer la station météo à proximité d'une fenêtre et de la tourner dans la direction de l'émetteur.





La réception du signal radio DCF est impactée par les facteurs suivants :

- Épaisseur des murs et de l'isolation, espaces souterrains et caves.
- Conditions géographiques locales inappropriées (difficiles à estimer à l'avance).
- Conditions atmosphériques, orages, appareils ménagers non-déparasités, téléviseurs et ordinateurs installés à proximité du récepteur DCF.

Si la station n'arrive pas à détecter le signal DCF, il sera nécessaire de régler manuellement l'heure et la date.

Commentaire : Si la station capte le signal DCF, mais que l'heure affichée n'est pas correcte (elle est par exemple décalée de ± 1 heure), il sera nécessaire de paramétrer le décalage horaire qui est applicable dans le pays où la station météo est utilisée – voir le Réglage manuel de l'heure et de la date. L'heure actuelle s'affichera avec le décalage horaire ayant été paramétré.

Réglages manuels

1. Appuyer longuement sur la touche , les paramètres se mettent à clignoter.
2. Utiliser les touches représentant des flèches ( et ) pour paramétrer les valeurs suivantes : activation (ON)/désactivation (OFF) de la réception du signal DCF – format de l'heure 12/24h – décalage horaire – heure – minute – format de la date – année – mois – jour – langue du calendrier (GER, FRE, SPA, ITA, DUT, DAN, ENG) – icône de la prévision météo – unité de la pression (hPa/inHg) – valeur de la pression.
3. Appuyer brièvement sur la touche , pour vous déplacer entre les différentes valeurs.
4. En maintenant les touches représentant des flèches enfoncées, le déroulement des valeurs sera plus rapide.

Réglage du réveil

La station météo vous permet de régler 2 heures de réveil différentes.

En appuyant de manière répétée sur la touche , vous ferez apparaître l'heure du réveil n° 1 (A1) ou n° 2 (A2).

Appuyer ensuite longuement sur la touche , le réglage de l'heure clignotera.

Appuyer de manière répétée sur les touches  et  pour régler : heure – minute.

Pour se déplacer dans le menu, appuyer sur la touche .

Vous pourrez ainsi régler l'heure des deux réveils.

Pour activer/désactiver les réveils, appuyer de manière répétée sur la touche . À l'écran, vous verrez s'afficher :



1 Activation du réveil n° 1



2 Activation du réveil n° 2



1 2 Activation des deux réveils

Fonction de répétition du réveil (SNOOZE)

En appuyant sur la touche SNZ/LIGHT, vous pourrez décaler la sonnerie du réveil de 8 minutes.

Appuyer sur cette touche dès que le réveil commence à sonner. L'icône du réveil et l'icône  clignoteront.

Pour annuler la fonction SNOOZE, appuyer sur n'importe quelle autre touche (à l'exception de la touche SNZ/LIGHT) – les icônes s'arrêteront de clignoter et resteront affichées.

Le réveil se réactivera le lendemain.

Si vous n'appuyez sur aucune touche pendant que le réveil sonne, ce dernier se désactivera automatiquement après 2 minutes.

Le réveil sonnera le lendemain.

Rétro-éclairage de l'écran de la station météo

Lorsque la station est alimentée par le biais de son adaptateur :

Le rétro-éclairage permanent de l'écran est automatiquement activé.

En appuyant de manière répétée sur la touche SNZ/LIGHT, il est possible de paramétrer 5 modes de rétro-éclairage permanent (100 %, 75 %, 50 %, 25 %, 5 %).

Lorsque la station est alimentée uniquement par des piles 3× 1,5 V de type AAA :

Le rétro-éclairage de l'écran est désactivé et lorsque vous appuyez sur la touche SNZ/LIGHT, l'écran s'allume pendant 15 secondes avant de s'éteindre. Lorsque la station est alimentée uniquement par des piles, il n'est pas possible d'activer le rétro-éclairage permanent de l'écran !

Commentaire : Les piles qui sont introduites ne sont utilisées que pour la sauvegarde des données mesurées/paramétrées. Si les piles ne sont pas en place et que vous débranchez la station de son alimentation réseau, toutes les données seront effacées.

Température et humidité intérieures, unité de la température

La température intérieure est visualisée dans le champ n° 18.

L'humidité intérieure est visualisée dans le champ n° 19.

Appuyer de manière répétée sur la touche  pour régler l'affichage de l'unité de la température (°C ou °F).

Mémoire des valeurs relevées



En appuyant de manière répétée sur la touche , vous afficherez les valeurs maximales et minimales qui ont été relevées pour la température et l'humidité.

La mémoire des valeurs relevées s'effacera automatiquement tous les jours à 00h00.

Pour effacer manuellement la mémoire, appuyer longuement sur la touche .

Courbe de la pression





L'icône de la courbe de la pression s'affiche dans le champ n° 6.

Indicateur de la courbe		
	en baisse	en hausse

Prévision météo

La station prévoit la météo sur la base des variations de la pression atmosphérique. Ces prévisions sont valables pour les prochaines 12 à 24 heures et ce, dans un cercle de 15 à 20 km autour de la station. La précision des prévisions météo est d'environ 70 %. Vu que la prévision météo n'est pas sûre à 100 %, ni le fabricant ni le revendeur ne pourront être portés responsables d'éventuelles pertes dues à une prévision météo imprécise. Lors des premiers réglages ou après une réinitialisation de la station météo, il faudra attendre environ 12 heures avant que la station ne fasse des prévisions correctes.

Commentaire : L'icône que vous visualisez représente les prévisions météo valables pour les prochaines 12 à 24 heures. Elle ne doit pas forcément correspondre à l'état actuel de la météo.

		
1	2	3
		
4		

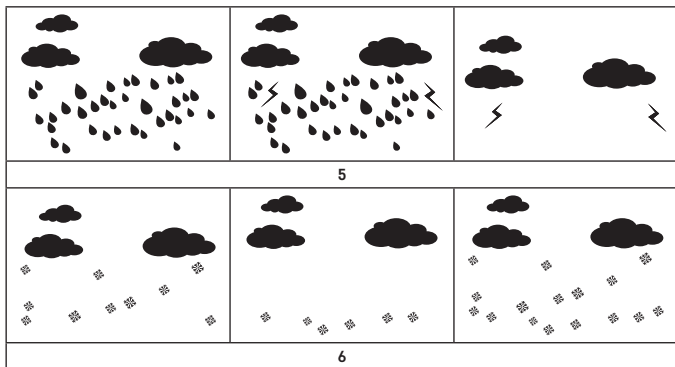

- 1 – Ensoleillé
2 – Nuageux
3 – Couvert

- 4 – Pluie
5 – Orage
6 – Neige

L'icône du verglas ❄️ **ice** apparaît lorsque la température extérieure est comprise entre -1 °C et +3 °C.

Indice thermique – émoticône

L'indice thermique est un indicateur qui combine la température intérieure de l'air et l'humidité relative de l'air. Cet indicateur définit la température de ressenti – soit la température que vous allez réellement ressentir.

Le corps se refroidit constamment en transpirant. La transpiration est en fait de l'eau qui, en s'évaporant, évacue la chaleur du corps. Si l'humidité relative est élevée, la vitesse d'évaporation de l'eau sera basse et la quantité de chaleur évacuée hors du corps sera moins importante.

En conséquence, le corps gardera en lui plus de chaleur que ce qui serait observé dans un environnement sec.

Cette icône s'affiche à gauche, à côté des données relatives à la température/l'humidité de tous les capteurs connectés et à la température/humidité intérieure.

Si l'humidité est comprise entre 40 et 70 % de HR et que la température est comprise entre 20 et 28 °C, vous verrez apparaître l'icône ^{COM} 😊 – environnement confortable.

Si l'humidité est inférieure à 40 % de HR, vous visualiserez l'icône ^{DRY} 😞 – environnement sec.

Si l'humidité est supérieure à 70 % de HR, vous visualiserez l'icône ^{WET} ☹️ – environnement humide.

Si la température n'est pas comprise entre 20 et 28 °C et que l'humidité n'est pas entre 40 et 70 % de HR, aucune icône ne sera visualisée.

Solutions aux problèmes, FAQ

À l'écran, à la place de la température/de l'humidité, vous visualisez les sigles suivants :

- LL.L – la valeur mesurée n'atteint pas la valeur inférieure de la plage de mesure
- HH.H – la valeur mesurée dépasse la valeur supérieure de la plage de mesure
- Placer l'appareil à un endroit plus approprié.

La lisibilité de l'écran n'est pas bonne

- Remplacer les piles

Par la présente, EMOS spol. s r. o. déclare que l'équipement radio de type E8614 est conforme à la directive 2014/53/UE. Le texte intégral de la déclaration de conformité de l'UE est disponible à l'adresse Internet suivante: <http://www.emos.eu/download>.

IT | Stazione meteo senza fili

Istruzioni e avvertenze di sicurezza



Prima di utilizzare il dispositivo, leggere le istruzioni per l'uso.



Osservare le istruzioni di sicurezza contenute in questo manuale.

- Non manomettere i circuiti elettrici interni del prodotto – si rischia di danneggiarlo invalidando automaticamente la garanzia. Il prodotto deve essere riparato solo da un professionista qualificato.
- Per la pulizia, utilizzare un panno morbido leggermente inumidito. Non utilizzare solventi o prodotti per la pulizia – potrebbero graffiare le parti in plastica e danneggiare i circuiti elettrici.
- Non utilizzare il dispositivo vicino ad apparecchi che presentano campi elettromagnetici.
- Non esporre il prodotto a pressioni eccessive, urti, polvere, alte temperature o umidità – possono causare il malfunzionamento del prodotto e la deformazione delle parti in plastica.
- Non inserire oggetti nei fori dell'apparecchio.
- Non immergere l'apparecchio nell'acqua.
- Proteggere l'apparecchio da cadute e urti.
- Utilizzare l'apparecchio solo in conformità con le istruzioni fornite in questo manuale.
- Il produttore non è responsabile per danni causati da un uso improprio di questo apparecchio.
- Questo apparecchio non è destinato a essere usato da persone (compresi i bambini) la cui disabilità fisica, sensoriale o mentale o la mancanza di esperienza e conoscenza impediscono loro l'uso sicuro dell'apparecchio, a meno che non siano supervisionate o istruite sull'uso dell'apparecchio da una persona responsabile della loro sicurezza. È necessario tenere d'occhio i bambini per assicurarsi che non giochino con l'apparecchio.

Specifiche tecniche

Orologio controllato da segnale radio

Formato dell'ora: 12/24 h

Temperatura interna: da -10 °C a +50 °C, precisione 0,1 °C

temperatura esterna: da -40 °C a +70 °C, precisione 0,1 °C

Precisione della misurazione della temperatura interna ed esterna: ±1 °C per l'intervallo da 0 °C a +50 °C, ±2 °C per -20 °C a 0 °C, ±4 °C per l'intervallo da -40 °C a -20 °C

Umidità interna ed esterna: dal 20 % al 95 % di umidità relativa, incremento 1 %

Precisione di misurazione dell'umidità: ±5 % per l'intervallo da 35 % a 75 % di umidità relativa, ±10 % per l'intervallo da 20 % a 35 % di umidità relativa/75 % a 95 % di umidità relativa

portata del segnale radio: fino a 80 m nello spazio libero

Frequenza di trasmissione: 433 MHz, 10 mW e.r.p. max.

Numero di sensori: max. 3

Alimentazione:

- stazione principale: 3 batterie AAA da 1,5 V (non incluse)
- adattatore AC 230 V/DC 5 V, 1 000 mA (incluso nella confezione)
- senso: 2 batterie AAA da 1,5 V (non incluse)
- max. uscita USB: 5 V DC/1 A/5 W

Dimensioni:

- stazione principale: 198 × 30 × 132 mm
- senso: 50 × 25 × 95 mm

Descrizione delle icone e dei pulsanti della stazione e del sensore

- | | |
|----------------------------------|-------------------------------------|
| 1 – ricezione del segnale DCF | 4 – data |
| 2 – attivazione della sveglia | 5 – nome del giorno nella settimana |
| 3 – snooze (sveglia posticipata) | 6 – Tendenza della pressione |

- 7 – rischio di gelo
- 8 – pressione
- 9 – previsioni del tempo
- 10 – comunicazione wireless con il sensore, batterie scariche nel sensore
- 11 – temperatura e umidità esterne max./min
- 12 – temperatura esterna del sensore n.3
- 13 – temperatura esterna del sensore n.3
- 14 – temperatura esterna umidità del sensore n.2
- 15 – ora
- 16 – temperatura e umidità interne min./max
- 17 – batterie della stazione scariche
- 18 – temperatura interna
- 19 – umidità interna
- 20 – temperatura esterna umidità del sensore n.1
- 21 – foro di sospensione
- 22 – vano batterie della stazione
- 23 – uscita USB di ricarica
- 24 – ingresso dell'alimentazione
- 25 – led del sensore
- 26 – vano batterie del sensore
- 27 – foro di sospensione
- 28 – commutatore tra i canali (1, 2, 3) / pulsante RESET
- A – pulsante SNZ/LIGHT
- B – pulsante delle impostazioni
- C – pulsante della sveglia
- D – pulsante della cronologia delle misurazioni
- E – pulsante CH
- F – pulsante freccia giù
- G – pulsante freccia su

Procedura di messa in servizio

1. Collegare l'alimentatore di rete alla stazione meteorologica, quindi inserire prima le batterie (3 batterie AAA da 1,5 V). Sul retro di ciascun sensore rimuovere il coperchio del vano batteria, impostare l'interruttore sul numero del sensore (1, 2, 3) - ogni sensore deve avere impostato un numero diverso) e inserire le batterie (2 batterie AAA da 1,5 V). Per evitare danni alla stazione meteo o al sensore fare attenzione alla corretta polarità quando si inseriscono le batterie.
2. L'icona di comunicazione wireless con il sensore inizia a lampeggiare, questo indica che la stazione meteorologica sta cercando un segnale dal sensore esterno. Posizionare tutte le unità una accanto all'altra. Se la temperatura esterna non viene visualizzata entro 3 minuti, la stazione meteorologica smette di cercare un segnale, l'icona di comunicazione wireless con il sensore smette di lampeggiare e la temperatura/umidità esterna visualizza l'immagine --.-. Se non viene rilevato alcun segnale dal sensore, procedere nuovamente dal punto 1.

Si consiglia di posizionare il sensore sul lato nord della casa. Nelle aree edificate, la portata del sensore può diminuire rapidamente. Il sensore è a prova di gocciolamento, ma non va esposto alla pioggia in modo permanente.

Non collocare il sensore su oggetti metallici per non ridurre la portata di trasmissione.

È possibile posizionare il sensore in verticale o appenderlo alla parete.

Se sul display della stazione meteo compare l'icona di batteria scarica nel campo n. 10 , sostituire le batterie del sensore.

Un'icona di batteria scarica viene visualizzata separatamente per ciascun sensore.

Se sul display della stazione meteo compare l'icona di batteria scarica nel campo n. 17 , sostituire le batterie della stazione.

RESET della stazione meteo

Se la stazione meteo mostra dati errati o non risponde alla pressione dei pulsanti, scollegare l'alimentazione, rimuovere le batterie e reinserire le batterie e collegare l'alimentazione. Ciò cancellerà tutti i dati e ripristinerà le impostazioni della stazione meteorologica.

Premere il pulsante RESET per riavviare il sensore (ad esempio con una graffetta).

Modifica del canale e collegamento di altri sensori

Alla stazione possono essere abbinati fino a 3 sensori senza fili.

1. Premere ripetutamente il pulsante CH per selezionare il numero del sensore 1/2/3, il numero lampeggerà.
2. Tenere premuto a lungo il pulsante CH, la stazione inizierà a cercare il segnale dai sensori, in tutti l'icona lampeggerà .

3. Sul retro di ciascun sensore rimuovere il coperchio del vano batteria, impostare l'interruttore sul numero del sensore (1, 2, 3) - ogni sensore deve avere impostato un numero diverso) e inserire le batterie (2 batterie AAA da 1,5 V).
4. Entro 3 minuti, la stazione meteorologica leggerà i dati dei sensori. Se il segnale del sensore non viene trovato, ripetere di nuovo tutta la procedura.

Orologio radiocomandato (DCF77)

Una volta registrata con il sensore senza fili la stazione meteo cercherà automaticamente il segnale

DCF77 (di seguito nel testo solo DCF) per 7 minuti; l'icona  lampeggerà a seconda dell'intensità del segnale DCF.

Durante la ricerca, nessun altro display verrà aggiornato e i pulsanti non saranno attivi.

Premere il pulsante freccia giù per terminare la ricerca del segnale DCF.

Segnale trovato - l'icona smette di lampeggiare e l'ora e la data attuali vengono visualizzate con

l'icona .

Segnale non trovato - l'icona DCF non viene visualizzata.

Tenere premuto a lungo il pulsante freccia giù per cercare nuovamente il segnale DCF per 7 minuti.

Per annullare la ricerca del segnale DCF, premere nuovamente il pulsante freccia giù. Il segnale DCF sarà sincronizzato continuamente ogni giorno tra le 01:00 e le 05:00 del mattino.

DST Quando è in vigore l'ora legale, sotto l'ora viene visualizzata l'icona DCF.

In condizioni normali (a distanza di sicurezza da fonti di interferenza, quali ricevitori TV, monitor di computer) sono necessari diversi minuti per acquisire il segnale orario.

Se la stazione meteo non rileva il segnale, procedere come segue:

1. Spostare la stazione meteo in un'altra posizione e provare a riacquisire il segnale DCF.
2. Verificare la distanza dell'orologio dalle fonti di interferenza (monitor di computer o ricevitori TV). La distanza di ricezione del segnale deve essere di almeno 1,5-2 metri.
3. Non collocare la stazione meteo vicino a porte, telai di finestre o altre strutture o oggetti metallici (lavatrici, asciugabucato, frigoriferi ecc.) quando si riceve un segnale DCF.
4. Negli ambienti delle strutture in cemento armato (cantine, grattacieli, ecc.), la ricezione del segnale DCF è più debole a seconda delle condizioni. In casi estremi, posizionare la stazione meteo vicino a una finestra rivolta verso il trasmettitore.





I seguenti fattori influenzano la ricezione del segnale radio DCF :

- Muri spessi e isolanti, scantinati e seminterrati.
- Condizioni geografiche locali inadatte (difficili da prevedere in anticipo).
- Perturbazioni atmosferiche, temporali, disturbi elettrici, televisori e computer situati in prossimità del ricevitore radio DCF.

Se la stazione non riesce a localizzare il segnale DCF, l'ora e la data devono essere impostate manualmente.

Nota: Nel caso in cui la stazione riceva un segnale DCF ma l'ora corrente visualizzata non sia corretta (ad esempio è sfasata di ± 1 ora), è sempre necessario impostare il cambio dell'ora corretto nel paese in cui viene utilizzata la stazione, cfr. le Impostazioni manuali dell'ora e della data. L'ora corrente verrà visualizzata insieme al cambio dell'ora impostato.

Impostazioni manuali

1. Tenere premuto a lungo il pulsante , l'icona inizierà a lampeggiare.
2. Con le frecce  e  impostare i valori: attivazione (ON)/disattivazione (OFF) della ricezione del segnale DCF - formato dell'ora 12/24h - fuso orario - ora - minuto - formato data - anno - mese - giorno - lingua del calendario (GER, FRE, SPA, ITA, DUT, DAN, ENG) - icona delle previsioni del tempo - unità di pressione (hPa/inHg) - valore della pressione.
3. Premere brevemente il pulsante  per spostarsi tra i singoli valori.
4. Tenere premuto il pulsante delle frecce per procedere più velocemente.

Impostazione della sveglia

La stazione meteorologica consente di impostare 2 ore indipendenti della sveglia.

Premere ripetutamente il pulsante  per visualizzare l'ora della sveglia n. 1 (A1) oppure n. 2 (A2).

Quindi tenere premuto a lungo il pulsante , lampeggerà l'impostazione dell'ora.

Premere ripetutamente i pulsanti  e  per impostare: ora – minuto.

Per spostarsi nel menu, premere il pulsante .

In questo modo è possibile impostare l'ora di entrambe le sveglie.

Per attivare/disattivare gli allarmi, premere ripetutamente il pulsante , il display visualizzerà:



1 attivazione della sveglia n.1



2 attivazione della sveglia n.2



1 2 attivazione di entrambe le sveglie

Funzione di sveglia ripetuta (SNOOZE)

Premere il pulsante per far avanzare l'allarme di 8 minuti SNZ/LIGHT.

Premerlo non appena inizia a suonare. lampeggerà l'icona della sveglia e .

Per annullare la funzione SNOOZE, premere qualsiasi pulsante diverso da SNZ/LIGHT – le icone smetteranno di lampeggiare e rimarranno visualizzate.

La sveglia si riattiverà il giorno successivo.

Se non si preme nessun pulsante durante la suoneria, questa si interrompe automaticamente dopo 2 minuti.

La sveglia suona il giorno successivo.

Retroilluminazione del display della stazione

Con alimentazione dall'adattatore:

Il display viene automaticamente impostato sulla retroilluminazione permanente.

Premere ripetutamente il pulsante SNZ/LIGHT per impostare 5 modalità di retroilluminazione permanente (100 %, 75 %, 50 %, 25 %, 5 %).

Alimentazione solo con 3 batterie AAA da 1,5 V:

La retroilluminazione del display è spenta, dopo aver premuto il pulsante SNOOZE/LIGHT il display si illumina per 15 secondi, poi si spegne. La retroilluminazione permanente del display non può essere attivata con la sola alimentazione a batteria!

Nota: Le batterie inserite servono come backup dei dati misurati/impostati. Se non sono inserite le batterie e si scollega l'alimentazione, tutti i dati vengono cancellati.

Temperatura e umidità interna, unità di temperatura

La temperatura interna viene visualizzata nel campo 18.

L'umidità interna viene visualizzata nel campo 19.

Premere ripetutamente il pulsante  per impostare la visualizzazione dell'unità di temperatura °C o °F.

Memoria dei valori misurati

Per visualizzare i valori massimi e minimi misurati della temperatura esterna ed esterna premere



ripetutamente il pulsante .

La memoria dei valori misurati viene cancellata automaticamente ogni giorno alle ore 00:00.

Tenere premuto a lungo il pulsante  per cancellare manualmente la memoria.

Tendenza della pressione

L'icona della tendenza della pressione viene visualizzata nel campo 6.











Indicatore di tendenza		
	calante	crescente

Previsioni del tempo

La stazione prevede il tempo in base alle variazioni della pressione atmosferica per le successive 12-24 ore in un raggio di 15-20 km.

L'accuratezza delle previsioni del tempo è di circa il 70 %. Poiché le previsioni del tempo non sono sempre precise al 100 %, né il produttore né il venditore possono essere ritenuti responsabili per eventuali perdite causate da previsioni del tempo imprecise. Quando la stazione meteo viene impostata per la prima volta o dopo un reset, servono circa 12 ore prima che la stazione meteo inizi a fare previsioni corrette.

Nota: L'icona attualmente visualizzata indica le previsioni per le prossime 12-24 ore. Potrebbe non corrispondere alle condizioni meteorologiche attuali.

		
1	2	3
		
4		
		
5		
		
6		

- 1 – soleggiato
- 2 – nuvoloso
- 3 – coperto

- 4 – pioggia
- 5 – temporale
- 6 – neve

L'icona del fiocco di neve  **ice** compare quando la temperatura esterna è compresa tra -1 °C e +3 °C.

Indice di temperatura – smiley

L'indice di temperatura è un indicatore che combina la temperatura dell'aria interna e l'umidità relativa per determinare la temperatura percepita – ovvero quella che effettivamente percepiamo. Normalmente il corpo si raffredda tramite la sudorazione. Il sudore è fondamentalmente acqua che, evaporando, rimuove il calore dal corpo. Se l'umidità relativa è elevata, il tasso di evaporazione dell'acqua è basso e il calore lascia il corpo in un quantità minore.

La conseguenza è che il corpo trattiene più calore di quanto non farebbe in un ambiente secco.

L'icona viene visualizzata a sinistra accanto ai dati di temperatura/umidità per tutti i sensori collegati e di temperatura/umidità interna.

Se l'umidità relativa è tra 40–70 % e la temperatura è tra 20–28 °C, viene visualizzata l'icona  ^{COM} – ambiente confortevole.

Se l'umidità è inferiore al 40 % di umidità relativa, viene visualizzata l'icona  ^{DRY} – ambiente secco.

Se l'umidità è superiore al 70 % di umidità relativa, viene visualizzata l'icona  ^{WET} – ambiente umido. Se la temperatura non è compresa tra 20–28 °C e 40–70 % di umidità relativa, non viene visualizzata alcuna icona.

Risoluzione dei problemi FAQ

Sul display compare invece la temperatura/umidità:

- LL.L – valore misurato al di fuori dell'intervallo di misurazione inferiore
- HH.H – valore misurato al di fuori dell'intervallo di misurazione superiore
- Spostare il dispositivo in una posizione più adatta.

Display scarsamente leggibile

- Sostituire le batterie

Con la presente, EMOS spol. s r. o. dichiara che l'apparecchiatura radio tipo E8614 è conforme alla direttiva 2014/53/UE. Il testo completo della dichiarazione di conformità UE è disponibile al seguente indirizzo internet: <http://www.emos.eu/download>.

NL | Draadloos weerstation

Veiligheidsaanwijzingen en waarschuwingen



Lees de gebruiksaanwijzing voordat u het apparaat gaat gebruiken.



Volg de veiligheidsinstructies in deze handleiding.

- Raak de interne elektrische circuits van het product niet aan – u kunt het product beschadigen en hierdoor automatisch de garantieligdigheid beëindigen. Het product mag alleen worden gerepareerd door een gekwalificeerde vakman.
- Maak het product schoon met een licht bevochtigd zacht doekje. Gebruik geen oplos- en schoonmaakmiddelen – deze kunnen krassen op de kunststof delen veroorzaken en elektrische circuits beschadigen.
- Gebruik het apparaat niet in de buurt van apparaten met elektromagnetische velden.
- Stel het product niet bloot aan overmatige druk, schokken, stof, hoge temperatuur of vochtigheid – deze kunnen storingen in het product of plastic onderdelen veroorzaken.
- Steek geen voorwerpen in de openingen van het apparaat.
- Dompel het apparaat niet onder in water.

- Bescherm het apparaat tegen vallen en stoten.
- Gebruik het apparaat alleen volgens de aanwijzingen in deze handleiding.
- De fabrikant is niet verantwoordelijk voor schade veroorzaakt door onjuist gebruik van dit apparaat.
- Dit apparaat is niet bedoeld voor gebruik door personen (inclusief kinderen) die door een lichamelijke, zintuiglijk of geestelijk onvermogen of door een gebrek aan ervaring of kennis niet in staat zijn het apparaat veilig te gebruiken, tenzij zij onder toezicht staan of instructies hebben gekregen van een persoon die verantwoordelijk is voor hun veiligheid. Kinderen moeten onder toezicht staan om ervoor te zorgen, dat zij niet met het apparaat spelen.

Technische specificatie

Klok gestuurd door radiosignaal

Tijdformaat: 12/24 u

Binnentemperatuur: -10 °C tot +50 °C, resolutie 0,1 °C

Buitentemperatuur: -40 °C tot +70 °C, resolutie 0,1 °C

Nauwkeurigheid binnen- en buitentemperatuurmeting: ±1 °C voor het bereik 0 °C tot +50 °C, ±2 °C voor het bereik -20 °C tot 0 °C ±4 °C voor het bereik -40 °C tot -20 °C

binnen- en buitenvochtigheid: 20 % tot 95 % relatieve vochtigheid, resolutie 1 %

Nauwkeurigheid van de vochtigheidsmeting: ±5 % voor het bereik 35 % tot 75 % RV, ±10 % voor het bereik 20 % tot 35 % RV/75 % tot 95 % RV

Bereik van het radiosignaal: tot 80 m in de vrije ruimte

Transmissiebandbreedte: 433 MHz, 10 mW e.r.p. max.

Aantal sensoren: max. 3

Voeding:

hoofdstation: 3× 1,5 V AAA batterijen (niet meegeleverd)

adapter AC 230 V/DC 5 V, 1 000 mA (meegeleverd)

sensor: 2× 1,5 V AAA batterijen (niet meegeleverd)

max. USB-uitgang: 5 V DC/1 A/5 W

Afmetingen:

hoofdstation: 198 × 30 × 132 mm

sensor: 50 × 25 × 95 mm

Beschrijving van iconen en toetsen van het station en van de sensor

- | | |
|---|--|
| 1 – ontvangst van het signaal DCF | 19 – binnenvochtigheid |
| 2 – wekkeractivering | 20 – buitentemperatuur en vochtigheid van sensor nr. 1 |
| 3 – snooze (uitgestelde wekoproep) | |
| 4 – datum | 21 – openingen voor ophanging |
| 5 – naam van de da in de week | 22 – batterijvak van het station |
| 6 – ontwikkeling van de druk | 23 – USB-oplaaduitgang |
| 7 – gevaar van ijzel | 24 – ingang voor stroomvoorziening |
| 8 – druk | 25 – LED van de sensor |
| 9 – weervoorspelling | 26 – batterijvak van de sensor |
| 10 – draadloze communicatie met de sensor, lege batterijen in de sensor | 27 – opening voor ophanging |
| 11 – max/min buitentemperatuur en vochtigheid | 28 – kanaalkeuzeschakelaar (1, 2, 3) RESET-knop |
| 12 – buitentemperatuur van sensor nr. 3 | A – toets SNZ/LIGHT |
| 13 – buitenvochtigheid van sensor nr. 3 | B – instelknop |
| 14 – buitentemperatuur en vochtigheid van sensor nr. 2 | C – wekkerknop |
| 15 – tijd | D – meetgeschiedenisknop |
| 16 – max/min buitentemperatuur en vochtigheid | E – CH-toets |
| 17 – lege batterijen in het station | F – knop pijl omlaag |
| 18 – binnentemperatuur | G – knop pijl omhoog |

Inbedrijfstelling

1. Sluit de stroombron aan op het station en plaats vervolgens de batterijen in het weerstation (3× 1,5 V AAA). Verwijder het deksel van het batterijvak aan de achterkant van elke sensor, stel het sensornummer (1, 2, 3) (voor elke sensor moet een ander nummer zijn ingesteld) in met de schuifknop en plaats alkalinebatterijen (2× 1,5 V AAA). Let er bij het plaatsen van de batterijen op dat de polariteit juist is om beschadiging van het weerstation of de sensor te voorkomen.
2. Het icoon voor draadloze sensorcommunicatie knippert om aan te geven dat het weerstation naar een signaal van een buitensensor zoekt. Plaats alle eenheden naast elkaar. Als de buitentemperatuur niet binnen 3 minuten wordt weergegeven, stopt het weerstation met zoeken naar een signaal, stopt het icoon voor draadloze sensorcommunicatie met knipperen en geeft de buitentemperatuur/luhtvochtigheid --.- weer. Als er geen signaal van de sensor wordt gevonden, gaat u verder vanaf stap 1.

Het wordt aanbevolen de sensor te plaatsen aan de noordzijde van het huis. In bebouwde gebieden kan het bereik van de sensor enorm afnemen. De sensor is bestand tegen druppelend water, maar stel hem niet permanent bloot aan regen.

Plaats de sensor niet op metalen voorwerpen, aangezien het zendbereik dan kleiner wordt.

U kunt de sensor verticaal plaatsen of aan de muur hangen.

Als het display van het weerstation een icoon voor zwakke batterijen in veld 10  laat zien, vervang dan de batterijen in de sensor.

Het icoon Batterij leeg wordt voor elke sensor afzonderlijk weergegeven.

Als het display van het weerstation een icoon voor zwakke batterijen in veld 17  laat zien, vervang dan de batterijen in het station.

Weerstation RESETTEN

Als het weerstation onjuiste waarden weergeeft of niet op het indrukken van knoppen reageert, schakel do bron af, verwijder dan de batterijen, plaats ze opnieuw en sluit de bron aan. Alle gegevens worden gewist en het weerstation kan opnieuw worden ingesteld.

Start de sensor opnieuw op door op de RESET knop te drukken (bijv. met een paperclip).

Wijzigen van het sensorkanaal en aansluiten van andere sensoren

U kunt maximaal 3 draadloze sensoren aan het station koppelen.

1. Druk herhaaldelijk op de CH-knop om het sensornummer 1/2/3 te selecteren, het nummer gaat knipperen.
2. Druk lang op de CH-knop, het station begint het signaal van de sensoren te zoeken, het icoon  knippert voor alle sensoren.
3. Verwijder het deksel van het batterijvak aan de achterkant van elke sensor, stel het sensornummer (1, 2, 3) (voor elke sensor moet een ander nummer zijn ingesteld) in met de schuifknop en plaats alkalinebatterijen (2× 1,5 V AAA).
4. Binnen 3 minuten worden op het weerstation de sensoreengegevens ingelezen. Als het sensor-signaal niet gevonden wordt, herhaal dan de hele procedure opnieuw.

Radiogestuurde klok (DCF77)

Na registratie van de draadloze sensor zal het weerstation automatisch gedurende 7 minuten naar

het DCF77-signaal (hierna DCF genoemd) gaan zoeken, waarbij het icoon  knippert afhankelijk van de sterkte van het DCF-signaal.

Tijdens het zoeken worden geen andere gegevens op de display bijgewerkt en zijn de toetsen buiten werking (behalve SNOOZE).

Druk op de toets pijl omlaag om het zoeken naar het DCF-signaal te stoppen.

Signaal gevonden - het icoon stopt met knipperen en de huidige tijd en datum worden samen met

het icoon  weergegeven.

Als er geen signaal wordt gevonden, wordt de DCF-icoon niet weergegeven.

Druk lang op de toets pijltje omlaag om opnieuw 7 minuten lang naar het DCF-signaal te zoeken. Om het zoeken naar DCF-signalen te annuleren, drukt u nogmaals kort op de toets pijltje omlaag. Het DCF-signaal wordt dagelijks gesynchroniseerd tussen 01:00 en 05:00 uur.

Als de zomertijd ingaat, wordt er onder het DCF-icoon het icoon **DST** weergegeven.

Onder normale omstandigheden (op een veilige afstand van storingsbronnen zoals Tv-ontvangers, computermonitors) duurt het enkele minuten om het tijdsignaal op te nemen.

Indien het weerstation dit signaal niet opvangt, volg dan de onderstaande stappen:

1. Verplaats het weerstation naar een andere locatie en probeer het signaal DCF opnieuw op te vangen.
2. Controleer de afstand van de klok tot storingsbronnen (computerschermen of TV-ontvangers). Dit moet minstens 1,5 tot 2 meter zijn bij ontvangst van dit signaal.
3. Plaats het weerstation, wanneer u een DCF-signaal ontvangt, niet in de buurt van metalen deuren, raamkozijnen of andere metalen constructies of voorwerpen (wasmachines, drogers, koelkasten, enz.).
4. In locaties en ruimten met een constructie van gewapend beton (kelders, hoogbouw, enz.) is de DCF-signaalontvangst zwakker, afhankelijk van de omstandigheden. Plaats in extreme gevallen het weerstation bij een raam en richt het op de zender.

De volgende factoren zijn van invloed op de ontvangst van het DCF-radiosignaal:

- Dikke muren en isolatie, souterrain en kelderruimtes.
- ongeschikte plaatselijke geografische omstandigheden (moeilijk van tevoren te voorspellen).
- Atmosferische storingen, onweer, niet-ontstoorde elektrische apparaten, televisies en computers in de buurt van de DCF-radio-ontvanger.

Als de zender het DCF-signaal niet kan vinden, moeten de tijd en datum handmatig worden ingesteld. *Opmerking: Indien het station een DCF-signaal opvangt, maar de weergegeven huidige tijd niet correct is (bijv. verschuiving van ±1 uur), moet de juiste tijdschuiving altijd worden ingesteld in het land waar het station wordt gebruikt, zie Handmatige instellingen. De huidige tijd wordt weergegeven met het ingestelde tijdsverschil.*

Manuele instelling

1. Druk lang op de toets , de instelling begint te knipperen.
2. Stel met de pijltoets  en  de waarden in: activering (ON)/deactivering (OFF) van DCF-signaalontvangst – tijdformaat 12/24h – tijdsverschil – uur – minuut – datumformaat – jaar – maand – dag – kalendertaal (GER, FRE, SPA, ITA, DUT, DAN, ENG) – weersvoorspellingsicoon – drukeenheid (hPa/inHg) – drukwaarde.
3. Beweeg tussen de waarden door kort op de toets  te drukken.
4. Houd de pijltoetsen ingedrukt om sneller vooruit te gaan.

Instelling van de wekker

Met het weerstation kunt u 2 onafhankelijke wekkertijden instellen.

Druk herhaaldelijk op de toets  om wekkertijd nr. 1 (A1) of nr. 2 (A2) weer te geven.

Druk dan lang op de toets , de tijdstelling zal knipperen.

Druk herhaaldelijk op de toetsen a  om in te stellen: uur – minuut.



Druk op de toets  om door het menu te bladeren.

Zo kunt u de tijd van beide wekkers instellen.

Om de wekkers te activeren/deactiveren, druk herhaaldelijk op de knop , op het display verschijnt:

 activering van wekker nr. 1

 activering van wekker nr. 2

  activering van beide wekkers

Herhaalde wekkerfunctie (SNOOZE)

Gebruik de SNZ/LIGHT knop om het wekkersignaal met 8 minuten te verschuiven.

Druk hierop zodra het belseinstraal afgaat. De wekker-icoon  zal knipperen. Om de SNOOZE-functie te annuleren, druk op een andere toets dan SNZ/LIGHT – de iconen stoppen met knipperen en blijven weergegeven.

De wekker zal de volgende dag opnieuw geactiveerd worden.

Als er tijdens het rinkelen geen toets wordt ingedrukt, stopt het rinkelen automatisch na 2 minuten. Het alarm gaat af op de volgende dag.

Achtergrondverlichting van de display van het station

Bij voeding via de adapter:

De permanente achtergrondverlichting van het display wordt automatisch ingesteld.

Door herhaaldelijk op de SNZ/LIGHT knop te drukken, kunnen 5 permanente achtergrondverlichtingsmodi worden ingesteld (100 %, 75 %, 50 %, 25 %, 5 %).

Indien gevoed door 3x 1,5 V AAA batterijen alleen:

De achtergrondverlichting van het display is uitgeschakeld, na het indrukken van de toets SNZ/LIGHT licht het display gedurende 15 seconden op en schakelt dan uit. Met alleen batterijvoeding kan de permanente achtergrondverlichting van het display niet worden geactiveerd!

Opmerking: De geplaatste batterijen dienen als back-up van de gemeten/ingestelde gegevens. Als er geen batterijen zijn geplaatst en u de stroomtoevoer onderbreekt, worden alle gegevens gewist.

Binnentemperatuur en -vochtigheid, temperatuureenheid

Binnentemperatuur wordt weergegeven in veld 18.

Binnenvochtigheid wordt weergegeven in veld 19.

Door herhaaldelijk op de toets  te drukken kunt u de weergave van de temperatuureenheid °C of °F instellen.

Geheugen van de gemeten waarden

Druk herhaaldelijk op de toets  om achtereenvolgens de maximum en minimum buiten- en binnentemperatuur en vochtigheid weer te geven.

Het geheugen van de gemeten waarden wordt elke dag om 00:00 automatisch gewist.

Druk lang op de toets  om het geheugen manueel te wissen..

Ontwikkeling van de druk

Het icoon voor de druktrend wordt weergegeven in veld 6.











Indicator van de druktrend		
	dalend	oplopend

Weersvoorspelling

Het station voorspelt het weer op basis van veranderingen in de atmosferische druk voor de komende 12–24 uur voor een omgeving op 15–20 km afstand.

De nauwkeurigheid van de weersvoorspelling is ongeveer 70 %. Aangezien de weersvoorspellingen niet altijd 100 % accuraat zijn, kunnen noch de fabrikant, noch de dealer verantwoordelijk worden gesteld voor eventuele verliezen veroorzaakt door een onnauwkeurige weersvoorspelling. Wanneer het weerstation voor het eerst wordt ingesteld of na het resetten van het weerstation, duurt het ongeveer 12 uur voordat het weerstation begint correct te voorspellen.

Opmerking: Het momenteel weergegeven icoon geeft de weersverwachting voor de komende 12–24 uur aan. Het kan zijn dat dit niet overeenkomt met de huidige weersomstandigheden.

		
1	2	3
		
4		
		
5		
		
6		

1 – zonnig

2 – bewolkt

3 – troebel

4 – regen

5 – onweer

6 – sneeuwen

Het sneeuwvllokicoon  **ice** knippert wanneer de buitentemperatuur ligt tussen $-1\text{ }^{\circ}\text{C}$ en $+3\text{ }^{\circ}\text{C}$.

Temperatuurindex - smiley

Een indicator die de temperatuur van de binnenlucht en de relatieve vochtigheid combineert om de schijnbare temperatuur te bepalen – de temperatuur die we werkelijk voelen.

Het lichaam wordt normaal gesproken gekoeld door te zweten. Zweet is eigenlijk water dat warmte uit het lichaam verwijdert door verdamping. Als de relatieve vochtigheid hoog is, is de verdampingsnelheid van water laag en verlaat de warmte het lichaam in een kleiner volume.

Het gevolg is dat het lichaam meer warmte vasthoudt dan in een droge omgeving.

Het icoon wordt weergegeven links van de temperatuur-/vochtigheidswaarden voor alle aangesloten sensoren en de binnentemperatuur/vochtigheid.

Als de vochtigheid tussen 40–70 % RV ligt en de temperatuur tussen $20\text{--}28\text{ }^{\circ}\text{C}$, verschijnt het icoon

COM

 – comfortabele omgeving.

Als de vochtigheid lager is dan 40 % RV, verschijnt het icoon  – droge omgeving.

Als de vochtigheid hoger is dan 70 % RV, verschijnt het icoon  – vochtige omgeving.

Als de temperatuur niet tussen 20–28 °C en 40–70 % RV ligt, verschijnt er geen icoon.

Problemen oplossen FAQ

In plaats van temperatuur/vochtigheid, verschijnt op het display:

- LL.L – gemeten waarde buiten het onderste meetbereik
- HH.H – gemeten waarde buiten het bovenste meetbereik
- Verplaats het apparaat naar een meer geschikte locatie.

Slecht afleesbaar display

- Vervang de batterijen

Hierbij verklaart EMOS spol. s r. o. dat de radioapparatuur van het type E8614 in overeenstemming is met de richtlijn 2014/53/EU. De volledige tekst van de EU-conformiteitsverklaring is beschikbaar op het volgende internetadres: <http://www.emos.eu/download>.

ES | Estación meteorológica inalámbrica

Instrucciones y advertencias de seguridad



Antes de utilizar el dispositivo lea con atención el manual de instrucciones.



Siga las instrucciones de seguridad indicadas en este manual.

- No manipule los circuitos eléctricos internos del producto – podría dañarlo y así anular automáticamente la validez de la garantía. Solo un profesional cualificado debe realizar la reparación del producto.
- Para la limpieza utilice un paño suave ligeramente humedecido. No utilice disolventes ni detergentes – podrían rayar las piezas de plástico y alterar los circuitos eléctricos.
- No utilice el producto cerca de dispositivos que produzcan campos electromagnéticos.
- No exponga el producto a una presión excesiva, impactos, polvo, temperaturas elevadas o humedad: pueden causar un fallo de funcionamiento del producto o de las piezas de plástico.
- No introduzca objetos en los orificios del dispositivo.
- No sumerja el dispositivo dentro del agua.
- Evite que el dispositivo sufra caídas o golpes.
- Utilice el dispositivo de acuerdo con las instrucciones indicadas en este manual.
- El fabricante no se responsabiliza de los daños ocasionados por el uso indebido de este dispositivo.
- Este dispositivo no está destinado para su uso por niños u otras personas cuya capacidad física, sensorial o mental, o su experiencia y conocimientos, no sean suficientes para utilizar el dispositivo de forma segura, a menos que lo hagan bajo supervisión o tras recibir instrucciones sobre el uso adecuado del dispositivo por parte del responsable de su seguridad. Es necesario vigilar que los niños no jueguen con el dispositivo.

Especificaciones técnicas

Reloj radiodirigido

Formato de hora: 12/24 h

Temperatura interior: de -10 °C a +50 °C, diferencia 0,1 °C

Temperatura exterior: de -40 °C a +70 °C, diferencia 0,1 °C

Precisión de la medición de la temperatura interior y exterior: ± 1 °C para el intervalo de 0 °C a +50 °C, ± 2 °C para el intervalo de -20 ° a 0 °C, ± 4 °C para el intervalo de -40 °C a -20 °C

Humedad interior y exterior: de 20 % a 95 % RH, diferencia 1 %

Precisión de medición de la humedad: ± 5 % para el intervalo de 35 % a 75 % RH, ± 10 % para el intervalo de 20 % a 35 % RH y de 75 % a 95 % RH

Alcance de la señal de radio: hasta 80 m en espacio libre

Frecuencia de transmisión: 433 MHz, 10 mW PRA máx.

Número de sensores: máx. 3

Alimentación:

estación principal: 3 pilas de 1,5 V AAA (no incluidas)

adaptador AC 230 V/DC 5 V, 1000 mA (incluido en el paquete)

sensor: 2 pilas de 1,5 V AAA (no incluidas)

salida máxima de USB: 5 V DC / 1 A / 5 W

Medidas:

estación principal: 198 × 30 × 132 mm

sensor: 50 × 25 × 95 mm

Descripción de los iconos y botones de la estación y del sensor

- | | |
|--|--|
| 1 – recepción de la señal DCF | 18 – temperatura interior |
| 2 – activación de la alarma | 19 – humedad interior |
| 3 – snooze (repetición de alarma) | 20 – temperatura y humedad exteriores del sensor número 1 |
| 4 – fecha | 21 – orificios de suspensión |
| 5 – día de la semana | 22 – compartimento para las pilas (estación) |
| 6 – tendencia de la presión | 23 – salida USB de carga |
| 7 – riesgo de heladas | 24 – entrada de la fuente de alimentación |
| 8 – presión | 25 – LED del sensor |
| 9 – pronóstico del tiempo | 26 – compartimento para las pilas (sensor) |
| 10 – comunicación inalámbrica con el sensor, pilas del sensor agotadas | 27 – orificio de suspensión |
| 11 – temperatura y humedad exteriores máx./min. | 28 – botón para la selección del canal (1, 2, 3) / botón RESET |
| 12 – temperatura exterior del sensor número 3 | A – botón SNZ/LIGHT |
| 13 – humedad exterior del sensor número 3 | B – botón de ajustes |
| 14 – temperatura y humedad exteriores del sensor número 2 | C – botón de la alarma |
| 15 – hora | D – botón del historial de mediciones |
| 16 – temperatura y humedad interiores máx./min. | E – botón CH |
| 17 – pilas de la estación agotadas | F – botón de „flecha hacia abajo” |
| | G – botón de „flecha hacia arriba” |

Pasos a seguir para la puesta en marcha

1. Conecte la fuente de alimentación a la estación, después introduzca las pilas en la estación meteorológica (3 pilas de 1,5 V AAA). En la parte trasera de cada sensor retire la tapa del compartimento para pilas, seleccione con el control deslizante el número del sensor (1, 2, 3 – cada sensor debe tener asignado un número diferente) e introduzca las pilas alcalinas (2 pilas de 1,5 V AAA). Al introducir las pilas, tenga cuidado que su polaridad sea correcta, para no dañar la estación meteorológica o el sensor.
2. El icono de comunicación inalámbrica con el sensor empezará a parpadear. Eso significa que la estación meteorológica está buscando la señal del sensor exterior. Coloque todas las unidades una al lado de otra. Si en 3 minutos no aparece la temperatura exterior, la estación meteorológica dejará de buscar la señal. El icono de comunicación inalámbrica con el sensor dejará de parpadear y la temperatura/humedad exterior mostrará el valor „--.-”. Si no se encuentra la señal del sensor, vuelva a repetir los pasos desde el punto 1.

Se recomienda ubicar el sensor en la cara norte de la casa. En zonas edificadas el alcance del sensor puede disminuir notablemente. El sensor es resistente a las salpicaduras de agua, pero no debe exponerse a la lluvia de manera prolongada.

No coloque el sensor sobre objetos metálicos, ya que se reduciría su alcance de transmisión. Puede colocar el sensor verticalmente o colgarlo en la pared.

Si aparece el icono de batería baja en el campo núm. 10  en la pantalla de la estación meteorológica, cambie las pilas del sensor.

El icono de batería baja se muestra para cada sensor por separado.

Si aparece el icono de batería baja en el campo núm. 17 , cambie las pilas de la estación.

Cómo REINICIAR la estación meteorológica

Si la estación meteorológica muestra parámetros incorrectos o no responde al pulsar los botones, desconecte la fuente de alimentación, retire las pilas. A continuación vuelva a insertar las pilas y a conectar la fuente de alimentación. Se eliminarán todos los datos. Vuelva a configurar la estación meteorológica.

Para reiniciar el sensor presione el botón „RESET“ (por ejemplo con un clip).

Cambio de canal del sensor y conexión de otros sensores

Se pueden vincular hasta 3 sensores inalámbricos con la estación.

1. Pulsando repetidamente el botón „CH“ seleccione el número del sensor 1/2/3: el número parpadeará.
2. Pulse de manera prolongada el botón „CH“. La estación empezará a buscar la señal de los sensores, para todos los sensores parpadeará el icono .
3. En la parte trasera de cada sensor retire la tapa del compartimento para pilas, seleccione con el control deslizante el número del sensor (1, 2, 3 - cada sensor debe tener asignado un número diferente) e introduzca las pilas alcalinas (2 pilas de 1,5 V AAA).
4. En unos 3 minutos, la estación meteorológica cargará los datos de los sensores. Si no se encuentra la señal del sensor, vuelva a repetir todos los pasos.

Reloj radiodirigido (DCF77)

Después de registrar los sensores inalámbricos, la estación meteorológica buscará automáticamente

la señal DCF77 (en adelante solo DCF), durante 7 minutos. El icono  parpadea dependiendo de la intensidad de la señal DCF.

Durante la búsqueda no se actualizará ningún dato en la pantalla y los botones no funcionarán.

Presione el botón „flecha hacia abajo“ para finalizar la búsqueda de la señal DCF.

Señal encontrada: el icono dejará de parpadear y aparecerán la hora y fecha actuales con el icono . No se ha encontrado la señal: el icono DCF no se mostrará.

Para repetir la búsqueda de la señal DCF durante 7 minutos mantenga pulsado el botón „flecha hacia abajo“. Para cancelar la búsqueda de la señal DCF vuelva a pulsar brevemente el botón „flecha hacia abajo“. La señal DCF se sincronizará continuamente cada día entre la 1:00 y las 5:00 de la madrugada.

En la época del horario de verano aparecerá debajo del icono DCF el icono **DST**.

En condiciones normales (a una distancia segura del origen de interferencias, como p.ej. televisores, monitores de ordenadores, etc.) el aparato tarda varios minutos en captar la señal.

En el caso de que la estación meteorológica no consiga captar la señal, siga estos pasos:

1. Cambie la estación meteorológica de lugar e intente captar la señal DCF de nuevo.
2. Revise la distancia del reloj de las fuentes de interferencias (pantallas de ordenadores o televisores). Para la recepción de esta señal la distancia debería ser al menos de 1,5 hasta 2 metros.
3. Durante la recepción de la señal DCF no ponga la estación meteorológica cerca de puertas metálicas, marcos de ventanas u otras estructuras u objetos metálicos (lavadoras, secadoras, neveras etc.).
4. En los espacios con construcciones de hormigón armado (sótanos, edificios de pisos etc.) la recepción de la señal DCF puede ser según las condiciones más débil. En casos extremos coloque la estación meteorológica cerca de la ventana orientada hacia la emisora.





Los siguientes factores influyen en la recepción de la señal de radio DCF:

- Paredes fuertes y aislamiento, espacios subterráneos y sótanos.
- Condiciones geográficas locales inadecuadas (difícil de anticipar).
- Perturbaciones atmosféricas, tormentas, electrodomésticos, televisores y ordenadores sin supresión de interferencias y situados cerca del receptor de radio DCF.

Si la estación no puede encontrar la señal DCF, la hora y la fecha se deben configurar manualmente.

Nota: En caso de que la estación reciba la señal DCF pero la hora actual mostrada no sea correcta (por ejemplo, está adelantada o atrasada ± 1 hora), siempre hay que ajustar la diferencia horaria correcta para el país donde se utiliza la estación, ver „Ajuste manual de fecha y hora“. La hora actual se mostrará con la diferencia horaria configurada.

Ajuste manual

1. Mantenga pulsado el botón  hasta que la configuración empiece a parpadear.
2. Con los botones de las flechas  y  seleccione los valores: activación (ON)/desactivación (OFF) de la recepción de la señal DCF – formato de hora 12/24h – diferencia horaria – hora – minutos – formato de fecha – año – mes – día – idioma del calendario (GER, FRE, SPA, ITA, DUT, DAN, ENG) – icono del pronóstico del tiempo – unidad de la presión (hPa/inHg) – valor de la presión.
3. Para cambiar entre los diferentes valores pulse brevemente el botón .
4. Manteniendo presionado el botón de las „flechas“ avanzará más rápido.

Ajustes de la alarma

La estación meteorológica permite configurar dos horas de alarma diferentes.

Pulsando repetidamente el botón  visualizará la hora de la alarma núm. 1 (A1) o núm. 2 (A2).

Luego pulse de manera prolongada el botón , la configuración de hora parpadeará.

Pulse repetidamente los botones  y  para configurar: hora – minutos.

Para desplazarse en el menú, pulse el botón .

Así puede configurar la hora de ambas alarmas.

Para activar/desactivar las alarmas pulse repetidamente el botón , en la pantalla se mostrará:

 activación de la alarma núm. 1

 activación de la alarma núm. 2

 activación de ambas alarmas

Función de repetición de la alarma (SNOOZE)

Con el botón „SNZ/LIGHT“ puede posponer la alarma 8 minutos.

Pulse este botón en cuanto empiece a sonar la alarma. Parpadeará el icono de la alarma y .

Para desactivar la función „SNOOZE“, presione cualquier otro botón excepto „SNZ/LIGHT“: los iconos dejarán de parpadear y permanecerán visibles.

La alarma se volverá a activar al día siguiente.

Si al sonar la alarma no pulsa ningún botón, la alarma dejará de sonar automáticamente después de 2 minutos.

La alarma volverá a sonar al día siguiente.

Retroiluminación de la pantalla de la estación

Con la alimentación del adaptador:

Automáticamente está ajustada la retroiluminación permanente.

Pulsando repetidamente el botón „SNZ/LIGHT“ puede configurar 5 modos de retroiluminación permanente (100 %, 75 %, 50 %, 25 %, 5 %).

Solo con la alimentación de las pilas 3× 1,5 V AAA:

La retroiluminación de la pantalla está apagada, al pulsar el botón „SNZ/LIGHT“ la pantalla se ilumina durante 15 segundos y después se apaga. ¡Con la alimentación solo con las pilas no se puede activar la retroiluminación permanente de la pantalla!

Nota: Las pilas insertadas sirven para guardar los datos de las mediciones/ajustes. Si no hubiera pilas insertadas y se desconectara la fuente de alimentación, todos los datos se borrarían.

Temperatura y humedad interior, unidad de temperatura

La temperatura interior se muestra en el campo número 18.

La humedad interior se muestra en el campo número 19.

Pulsando repetidamente el botón  seleccionará la visualización de la unidad de temperatura °C o °F.

Memoria de los valores medidos



Pulsando repetidamente el botón  visualizará los valores medidos máximos y mínimos de la temperatura y humedad.

La memoria de los valores medidos se borrará de forma automática cada día a las 00:00 h.

Para borrar la memoria de forma manual pulse de manera prolongada el botón .

Tendencia de la presión

El icono de la tendencia de la presión se muestra en el campo número 6.









Indicador de la tendencia		
	descendiente	ascendiente

Pronóstico del tiempo

La estación predice el tiempo para las próximas 12–24 horas y una distancia de 15 a 20 km a su alrededor basándose en el cambio de la presión atmosférica.

La precisión de la predicción del tiempo es aproximadamente de 70 %. Dado que la predicción no siempre es segura al 100 %, ni el fabricante ni el proveedor se responsabilizan de cualquier daño causado por una predicción del tiempo imprecisa. Tras el primer ajuste o al reiniciarla, la estación meteorológica tarda aproximadamente 12 horas hasta que empiece a predecir correctamente.

Nota: El icono que se muestra actualmente significa el pronóstico para las próximas 12–24 horas. Puede que no corresponda a las condiciones meteorológicas actuales.

		
1	2	3
		
4		
		
5		

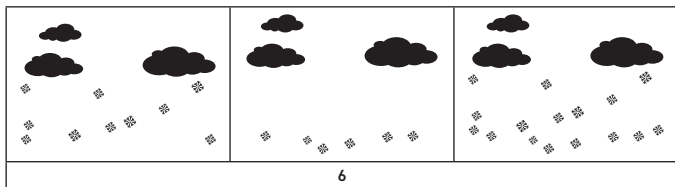

1 – despejado

2 – intervalos nubosos

3 – cielo cubierto

4 – lluvia

5 – tormenta

6 – nieve

El icono de heladas  **ice** aparecerá cuando la temperatura exterior esté entre $-1\text{ }^{\circ}\text{C}$ y $+3\text{ }^{\circ}\text{C}$.

Índice de temperatura – emoticono

El índice de temperatura es un indicador que combina la temperatura del aire interior y la humedad relativa para determinar la temperatura aparente, es decir, la temperatura de nuestra sensación térmica. Normalmente, el cuerpo se enfría mediante el sudor. El sudor es básicamente agua que elimina el calor del cuerpo por evaporación. Cuando la humedad relativa es alta, la velocidad de evaporación del agua es baja y el cuerpo elimina el calor en menor medida.

En consecuencia, el cuerpo retiene más calor de lo que haría en un ambiente seco.

El icono se muestra a la izquierda junto a los valores de temperatura/humedad de todos los sensores conectados y la temperatura/humedad interior.

Si la humedad está entre 40–70 % RH y la temperatura entre 20–28 $^{\circ}\text{C}$, aparece el icono  – ambiente confortable.

Si la humedad es inferior a los 40 % RH, aparece el icono  – ambiente seco.

Si la humedad es superior a los 70 % RH, aparece el icono  – ambiente húmedo.

Si la temperatura no está en el intervalo de 20–28 $^{\circ}\text{C}$ y de 40–70 % RH, no aparecerá ningún icono.

Solución de problemas FAQ

En lugar de la temperatura/humedad, en la pantalla aparece:

- LL.L – valor medido por debajo del límite inferior de medición
- HH.H – valor medido por encima del límite superior de medición
- Coloque el dispositivo en un lugar más adecuado.

Pantalla difícil de leer

- Cambie las pilas

Por la presente, EMOS spol. s r. o. declara que el equipo de radio tipo E8614 cumple con la Directiva 2014/53/EU. El texto completo de la declaración de conformidad de la UE está disponible en la siguiente dirección de Internet: <http://www.emos.eu/download>.

GARANCIJSKA IZJAVA

1. Izjavljamo, da jamčimo za lastnosti in brezhibno delovanje v garancijskem roku.
2. Garancijski rok prične teči z datumom izročitve blaga in velja 24 mesecev.
3. EMOS SI, d.o.o. jamči kupcu, da bo v garancijskem roku na lastne stroške odpravil vse pomanjkljivosti na aparatu zaradi tovarniške napake v materialu ali izdelavi.
4. Za čas popravila se garancijski rok podaljša.
5. Če aparat ni popravljen v roku 45 dni od dneva prijave okvare lahko prizadeta stranka zahteva novega ali vračilo plačanega zneska.
6. Garancija preneha, če je okvara nastala zaradi:
 - nestrokovnega-nepooblaščenega servisa
 - predelave brez odobritve proizvajalca
 - neupoštevanja navodil za uporabo aparata
7. Garancija ne izključuje pravic potrošnika, ki izhajajo iz odgovornosti prodajalca za napake na blagu.
8. Če ni drugače označeno, velja garancija na ozemelskem območju Republike Slovenije.
9. Proizvajalec zagotavlja proti plačilu popravilo, vzdrževanje blaga, nadomestne dele in priklopne aparate tri leta po poteku garancijskega roka.
10. Naravna obraba aparata je izključena iz garancijske obveznosti. Isto velja tudi za poškodbe zaradi nepravilne uporabe ali preobremenitve.

NAVODILA ZA REKLAMACIJSKI POSTOPEK

Lastnik uveljavlja garancijski zahtevek tako, da ugotovljeno okvaro prijavi pooblaščen delavnic (EMOS SI, d.o.o., Rimska cesta 92, 3311 Šempeter v Savinjski dolini) pisno ali ustno. Kupec je odgovoren, če s prepozno prijavo povzroči škodo na aparatu. Po izteku garancijskega roka preneha pravica do uveljavljanja garancijskega zahtevka. Priložen mora biti potrjen garancijski list z originalnim računom. EMOS SI, d.o.o. se obvezuje, da bo aparat zamenjal z novim, če ta v tem garancijskem roku ne bi deloval brezhibno.

ZNAMKA: Brezžična meteorološka postaja

TIP: E8614

DATUM IZROČITVE BLAGA: _____

Servis: EMOS SI, d.o.o., Rimska cesta 92, 3311 Šempeter v Savinjski dolini, Slovenija
tel: +386 8 205 17 21
e-mail: reklamacije@emos-si.si