

# P56201BUF

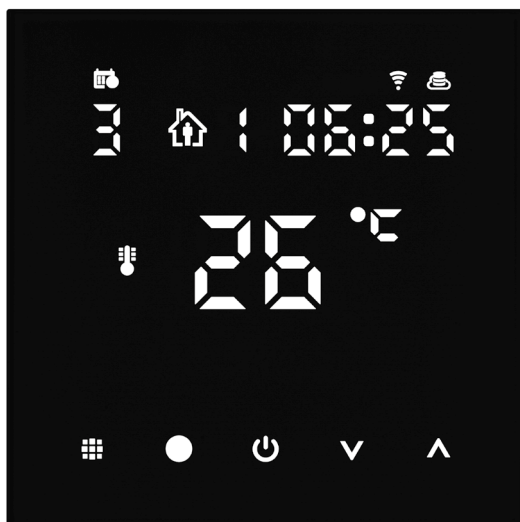

DK | Termostat til gulvvarme

---



## Indhold

Vigtigt .....	2
Tekniske specifikationer .....	3
Beskrivelse af termostatskærm – Ikoner og knapper .....	4
Installation af termostaten .....	6
App til mobilen .....	8
Avancerede indstillinger .....	10
Ofte stillede spørgsmål om fejlfinding .....	14
Vedligeholdelse .....	15

Termostaten P56201BUF er designet til at styre gulvvarme.

## Vigtigt

- Læs brugsanvisningen til termostaten, før du tager den i brug første gang.
- Afbryd strømmen, før termostaten installeres!
- Følg de gældende standarder under installationen.



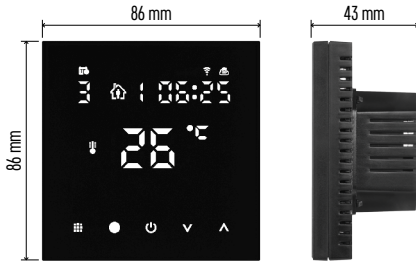

## Tekniske specifikationer

Koblet belastning: maks. 230 V AC; 16 A ved resistiv belastning

Temperaturmåling: 0 °C til 95 °C, 0,5 °C-intervaller

Temperaturindstilling: 1 °C til 70 °C, 0,5 °C-intervaller

Indstilling af temperaturforskel: 1 °C til 10 °C, 0,5 °C-intervaller

Kalibrering af indstillet temperatur: -9 °C til 9 °C, 1 °C-intervaller

Strømforsyning: 230 V

Kapslingsklasse: IP20

Tilbehør: 3-m-gulvsensor, installationsudstyr

Wi-fi-frekvens: 2,4 GHz, maks. 25 mW e.i.r.p.







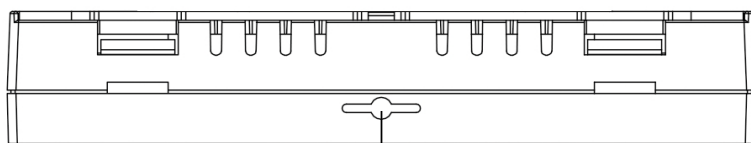
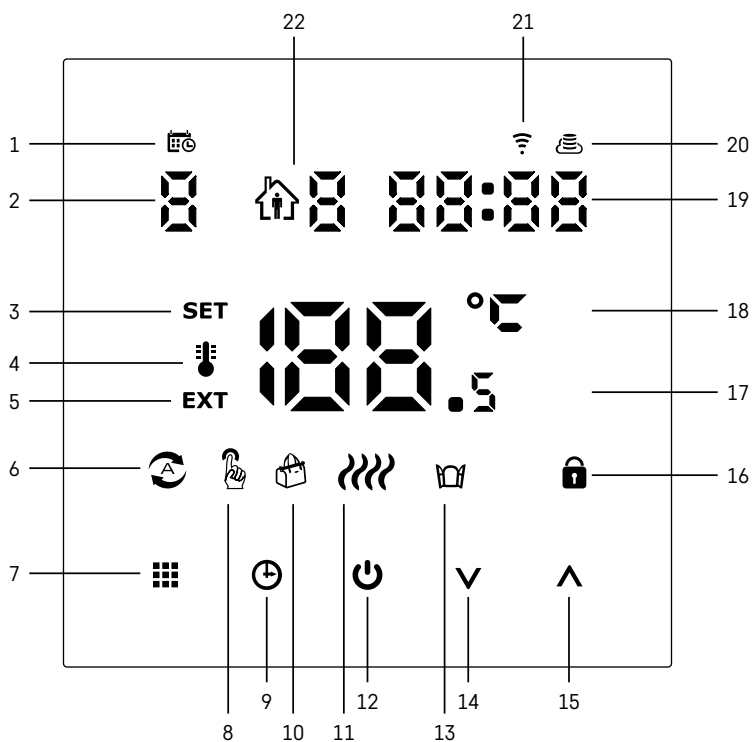







Mål: 86 × 86 × 43 mm



## Beskrivelse af termostatskærm – Ikoner og knapper



23

- 1 –  viser ugedagen.
- 2 – Ugedagsnummer (1 – Mandag, 2 – Tirsdag, 3 – Onsdag, 4 – Torsdag, 5 – Fredag, 6 – Lørdag, 7 – Søndag).
- 3 – Ikonet **SET** på skærmen viser, at den temperatur, du har indstillet for en given tilstand, vises på skærmen.
- 4 – Hvis ikonet  vises på skærmen, vises den aktuelle temperatur i rummet på skærmen (hvis termostats interne sensor er aktiv).
- 5 – Hvis ikonet **EXT** vises på skærmen, vises temperaturen fra gulvsensoren på skærmen. I en tilstand, hvor begge sensorer måler temperaturen, kan du få vist den aktuelle temperatur ved at holde knappen **^** inde i 3 sekunder.
- 6 – Ikonet  på skærmen viser, at ugetilstand er aktiv.
- 7 – Knappen  bruges til at skifte mellem ugetilstand og manuel tilstand.
- 8 – Ikonet  på skærmen viser, at manuel tilstand er aktiv.
- 9 – Knappen  bruges til at indstille klokkeslæt.
- 10 – Ikonet  på skærmen viser, at ferietilstand er aktiv.
- 11 – Ikonet  på skærmen viser, at termostaten opvarmer rummet.
- 12 – Ikonet  er knappen ON/OFF.
- 13 – Ikonet  på skærmen viser, at vinduesåbningsfunktionen er aktiv.
- 14 – Knappen **v** bruges til at flytte ned.
- 15 – Knappen **^** bruges til at flytte op.
- 16 – Ikonet  på skærmen viser, at børnelåsen er aktiv.
- 17 – Aktuel rumtemperatur.
- 18 – °C temperaturenhed.
- 19 – Aktuelt klokkeslæt.
- 20 – Ikonet  viser, at der er forbindelse til skyen (AP).
- 21 – Ikonet  viser, at der er forbindelse via wi-fi (EZ).
- 22 – Ikonet  viser, hvilken tidsperiode i ugetilstand der er aktiv.
- 23 – Placering af indetempersensur



## Installation af termostaten

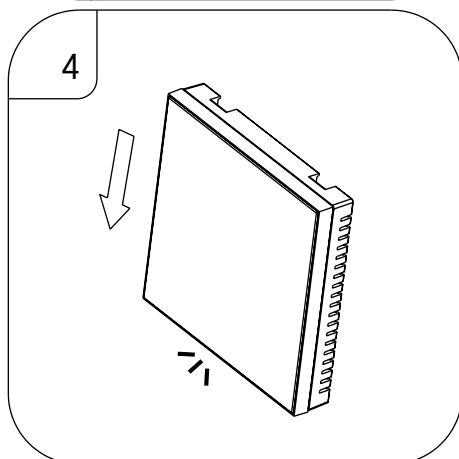
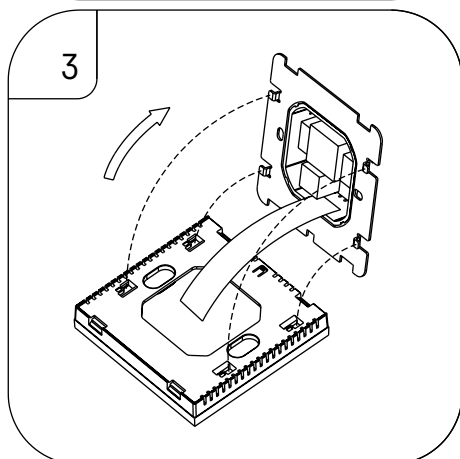
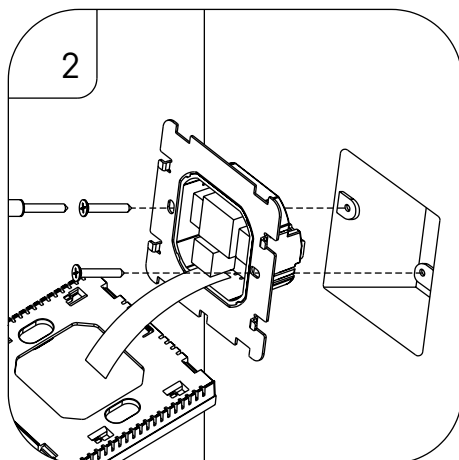
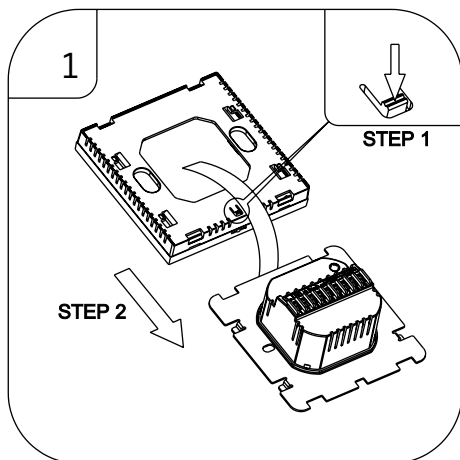

### Bemærk!

Før du udskifter termostaten, skal du afbryde strømmen fra varme-/airconditionssystemet. På den måde undgår du risikoen for at få stød.

### Placering af termostaten

Termostatens placering har stor betydning for dens funktion. Vælg et sted, hvor familien oftest opholder sig, helst på en indervæg hvor luften kan cirkulere frit, og hvor der ikke er direkte solindstråling. Placer ikke termostaten i nærheden af varmekilder (f.eks. tv-apparater, radiatorer, køleskabe) eller tæt på en dør (på grund af hyppige stød eller vibrationer). Hvis du ikke følger disse anvisninger, vil termostaten ikke opretholde rumtemperaturen korrekt.

1. Pres mod den indvendige lås med en skruetrækker, og skub metalrammen ud. Afbryd om nødvendigt forsigtigt det indvendige stik, der forbinder de to dele af termostaten.
2. Installer monteringspladen på en egnet samlebox, f.eks. KU 68.
3. Forbind de ledninger, der kommer ud af samleboxen, med de angivne terminaler på termostaten i henhold til ledningsdiagrammet. Forbind det indvendige stik igen, sæt termostaten tilbage på monteringspladen, og fastgør den med metalrammen.
4. Udskift frontdækslet.

## Ledningsdiagram

AC90-240V 50/60Hz

I<sub>max</sub>:16A

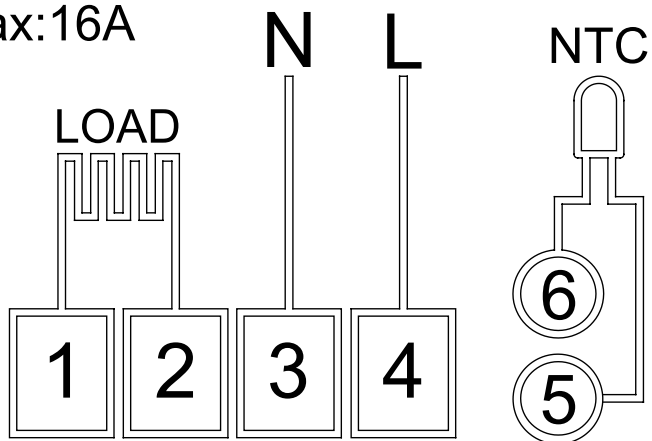

LOAD – tilsluttet enhed

N, L – termostatsens strømforsyning

NTC – gulvsensor



## App til mobilen

Termostaten kan styres med en mobilapp til iOS eller Android.  
Hent appen EMOS GoSmart til din enhed.

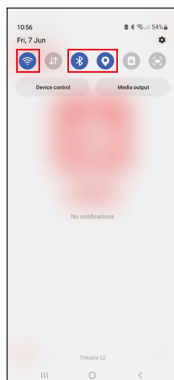
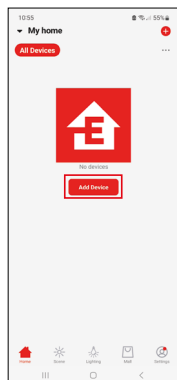
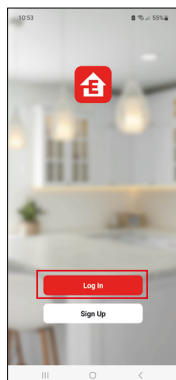

Tryk på knappen Log in (log ind), hvis du har brugt appen før.  
Ellers skal du trykke på knappen Sign Up (registrer) og registrere dig.



## Parring med mobilappen

Tryk længe på **-** og **-**-knapperne samtidig på termostaten. **-** og **-**-ikonerne på termostatens skærm begynder at blinke; Termostaten er nu i parringstilstand.

Tryk på **Add device** (Tilføj enhed) i appen.

Tryk på **GoSmart**-listen til venstre, og tryk på ikonet **Termostat underfloor P56201BUF** (gulvtermostat P56201BUF).

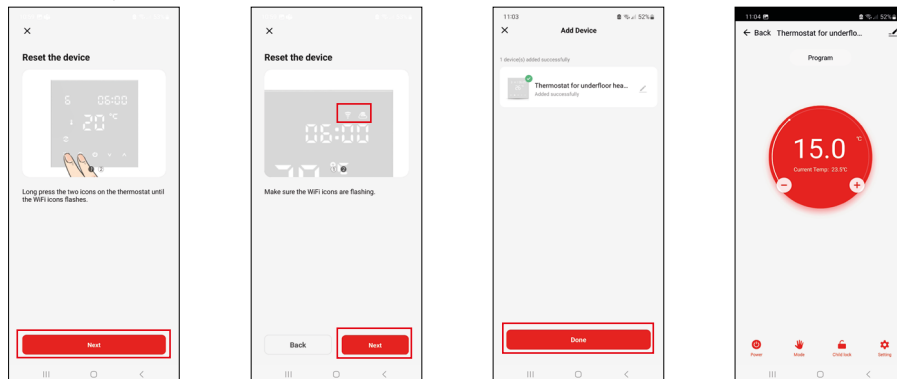

Følg anvisningerne i appen, og indtast navn og adgangskode til dit 2,4 GHz-WiFi-netværk.

Gatewayen parres med appen inden for 2 minutter.

**Bemærk!** Gennemgå samtlige trin i processen igen, hvis parring med termostaten mislykkes. 5 GHz-WiFi-netværk understøttes ikke.

## Temperaturprogrammer

Du kan vælge typen af temperaturprogram på fanen "Calendar Mode" i indstillingerne i EMOS GoSmart-appen.

### Typen af temperaturprogram:

- 5 + 2 (ma.-fr. + lø. + sø.)
  - Gør det muligt at indstille en fast temperatur for de 5 hverdage og de 2 weekenddage.
  - Gør det muligt at indstille op til 6 tidsperioder for hver type dag.
- 6 + 1 (ma.-lø. + sø.)
  - Gør det muligt at indstille en fast temperatur for 6 dage (mandag til lørdag) + søndag.
  - Gør det muligt at indstille op til 6 tidsperioder for hver type dag.
- 7 dage
  - Gør det muligt at indstille en fast temperatur for 7 dage.
  - Gør det muligt at indstille op til 6 tidsperioder for hver type dag.

Du kan indstille tidsperioder på fanen "Weekly Mode Settings" i appen EMOS GoSmart. For hver tidsperiode skal du indstille den temperatur, der skal indstilles på termostaten fra det tidspunkt, du angiver i tidsperiodeindstillingerne. Den temperatur, du har indstillet, vil være aktiv indtil næste tidsperiode.

*Eksempel: Hvis du indstiller tidsperioderne i henhold til nedenstående tabel, indstilles temperaturen i rummet til 16 °C fra kl. 3.00 til kl. 6.00, derefter til 20 °C fra kl. 6.00 til kl. 9.00, til 17 °C fra kl. 9.00 til kl. 12.00, til 19 °C fra kl. 12.00 til kl. 14.00, til 23 °C fra kl. 14.00 til kl. 22.00 og til 17 °C fra kl. 22.00 til kl. 3.00.*

Første tidsperiode	3.00	16 °C
Anden tidsperiode	6.00	20 °C
Tredje tidsperiode	9.00	17 °C
Fjerde tidsperiode	12.00	19 °C
Femte tidsperiode	14.00	23 °C
Sjette tidsperiode	22.00	17 °C



## Avancerede indstillinger

### Temperaturkalibrering

- Temperatursensoren i termostaten er kalibreret fra fabrikken, men der kan foretages yderligere kalibrering for at optimere termostaten yderligere, herunder f.eks. ved at sammenligne den målte rumtemperatur med et referencetermometer.
- Eksempel: Termostaten viser en rumtemperatur på 22 °C; hvis du indstiller kalibreringen til +1 °C, vises 23 °C på termostaten i stedet.
- Kalibreringen kan indstilles i EMOS GoSmart i et område på -9 °C til 9 °C med 1 °C-intervaller.

### Temperaturforskel

- Temperaturforskellen (hysterese) er den temperaturforskel, der er nødvendig for at tænde og slukke systemet.
- Eksempel: Hvis du indstiller temperaturen i varmesystemet til 20 °C og forskellen til 2 °C, aktiverer termostaten opvarmningen, så snart rumtemperaturen falder til 18 °C, og slukker for opvarmningen, når temperaturen når 22 °C.
- Temperaturforskellen for den interne sensor kan indstilles til mellem 0,5 °C og 2,5 °C.
- Temperaturforskellen for gulvsensoren kan indstilles til mellem 1 °C og 9 °C.

### Temperaturgrænser for manuel termostatindstillinger

- Grænse for maksimal temperaturindstilling - angiver den maksimale temperatur, der kan indstilles på termostaten (20 °C til 70 °C, 1 °C-intervaller).
- Grænse for minimal temperaturindstilling - angiver den minimale temperatur, der kan indstilles på termostaten (1 °C til 20 °C, 1 °C-intervaller).

### Temperaturbeskyttelse

- Højtemperaturbeskyttelse - angiver den maksimale temperatur, som termostaten opvarmer systemet til.
- Eksempel: Når temperaturbeskyttelsen for sensoren er indstillet til 45 °C, og grænsen til 2 °C, slår termostaten relæet fra, hvis temperaturen overstiger 45 °C, og det tænder igen, hvis temperaturen falder til 43 °C.
- Lavtemperaturbeskyttelse - angiver den lavest mulige rumtemperatur. Hvis temperaturen falder under den indstillede værdi, begynder termostaten automatisk at varme rummet op. Kan indstilles til mellem 1 °C og 10 °C.

### Enhedens status efter en strømafbrydelse

- Den samme som før afbrydelsen - termostaten vender tilbage til den tilstand, den befandt sig i før strømafbrydelsen.
- Slukket - termostaten forbliver slukket, når strømmen vender tilbage.
- Tændt - termostaten tænder, når strømmen vender tilbage.

### Aktiv temperatursensor

- Indstillingen angiver, hvilken sensor der måler temperaturen - enten den interne sensor, gulvsensoren eller begge.

### Børnelås

- Børnelåsen aktiveres/deaktiveres i indstillingerne i appen EMOS GoSmart eller ved at holde knappen  inde i 3 sekunder.
- Hvis låsen er aktiv, vises et låseikon på termostatsens skærm eller termostatsens hovedside i EMOS GoSmart.



### Termostatskærmens lysstyrke i standbytilstand

- Angiver skærmens lysstyrke efter 10 sekunders inaktivitet.
- Kan kun indstilles på termostatskærmen.
- 0 = skærm slukket
- 1 = rumtermostaten lyset lidt op på skærmen
- 2 = rumtermostaten lyset meget op på skærmen

## Vinduesåbningsfunktion

- Hvis termostaten registrerer et pludseligt fald i temperaturen (f.eks. når vinduet eller døren er åben), stopper den med at opvarme rummet.
- Termostaten genoptager opvarmningen af rummet efter udløbet af det indstillede tidsrum, eller når du har lukket vinduet.
- Funktionen kan kun indstilles/deaktiveres på termostatskærmen.

## Midlertidig manuel tilstand

- Midlertidig manuel tilstand aktiveres, hvis ugetilstand er indstillet på termostaten, og du trykker på pilen **▼** eller **▲**.
- Når den er aktiv, vises både ikonet for ugetilstand  og ikonet for manuel tilstand  på skærmen.
- Denne tilstand kan kun deaktiveres ved at vælge en anden tilstand.













## Ferietilstand

- Med ferietilstand kan du indstille en vilkårlig temperatur for en længere periode.

## Nulstil

- Du kan nulstille enheden, så fabriksindstillingerne gendannes.
- Denne funktion kan kun aktiveres på termostatskærmen (som beskrevet nedenfor).

## Indstilling af tilstande og funktioner på en aktiv termostatskærm

1. Indstilling af aktuelt klokkeslæt og aktual ugedag
  - a. Tryk på knappen  for at indstille minutter, timer og ugedag i den nævnte rækkefølge.
  - b. Du skifter værdierne med pilen **▲** og **▼**.
  - c. Bekræft ved at trykke på  igen.
2. Indstilling af ugetilstand 
  - a. Hold knappen  inde i 3 sekunder. Indstillingerne af ugedag åbnes. Indstil time, minutter og temperatur for den første tidsperiode for en hverdag (i den nævnte rækkefølge). Bekræft hver værdi ved at trykke på knappen  igen. Når du har indstillet den første tidsperiode, navigerer indstillingerne automatisk til den anden tidsperiode. Fortsæt på samme måde frem til sjette tidsperiode. Når du har indstillet den sjette tidsperiode for en hverdag, stilles du videre til indstilling af weekend.
  - b. Hvis du vil indstille skemaet for en weekenddag, skal du gå frem på samme måde som ved indstilling af hverdage.
  - c. Du skifter værdierne med pilen **▲** og **▼**.
  - d. Når du har indstillet den sidste tidsperiode for en weekenddag, skal du trykke på knappen  igen, hvorefter ugetilstanden er indstillet.
3. Indstilling af ferietilstand 
  - a. Hold knappen  inde i 3 sekunder. Når teksten OFF eller ON begynder at blinke i det øverste højre hjørne i stedet for uret, har du aktiveret funktionen til indstilling af ferietilstand.
  - b. Hvis du vil aktivere ferietilstand, skal du bruge pilen **▲** eller **▼** til at skifte den blinkende tekst i øverste højre til ON og bekræfte med .
  - c. Når du har bekræftet, begynder et tal at blinke øverst på skærmen for at vise intervallet for ferietilstanden. Tilpas intervallet med pilen **▲** og **▼**. Bekræft ved at trykke på .
  - d. Når du har bekræftet intervallet, bliver du stillet videre til området, hvor du kan indstille temperaturen for ferietilstand. Tilpas temperaturen med pilen **▲** og **▼**. Bekræft ved at trykke på . Når du bekræfter, aktiveres ferietilstand.
  - e. Hvis du vil deaktivere ferietilstand, skal du holde knappen  inde i 3 sekunder og ændre teksten til OFF. Bekræft med  for at deaktivere ferietilstand.

## Indstilling af A-tilstande og -funktioner på en inaktiv termostatskærm

Sluk termostatskærmen med knappen . Når skærmen er slukket, er det kun den nederste bjælke med knapper, der er aktiv.

Hvis du vil åbne termostatsens avancerede indstillinger (A), skal du holde knappen  inde i 3 sekunder.

Du kan tilpasse værdier/parametre i en vilkårlig tilstand eller funktion med pilen **▲** og **▼**.

Hvis du vil navigere i de avancerede indstillinger, skal du trykke på  for at åbne indstillingerne for næste funktion/tilstand. Funktionerne/tilstandene er angivet som A1-AE (i øverste højre hjørne af skærmen).

Bekræft de værdier, du indstiller, ved at trykke på .

## Funktioner/tilstande:

- A1 – Temperaturkalibrering
  - Kan indstilles til mellem -9 °C og 9 °C.
  - Temperaturen, der vises på skærmen, tilpasses ud fra den kalibreringsværdi, du har indstillet.
  - Kalibreringsværdien vises øverst på skærmen.
  - Standardindstillingen er -1 °C.
- A2 – Temperaturforskel
  - Kan indstilles til mellem 0,5 °C og 2,5 °C.
  - Standardindstillingen er 1 °C.
- A3 – Børnelås på skærmen 
  - Kan indstilles til 0 eller 1.
  - 0 = lås fra.
  - 1 = lås til.
  - Standardværdien er 0.
- A4 – Enhedens status efter en strømafbrydelse
  - Kan indstilles til 0, 1 eller 2.
  - 0 = samme status som før strømafbrydelsen.
  - 1 = termostat slukket.
  - 2 = termostat tændt.
  - Standardværdien er 0.
- A5 – Termostatskærmens lysstyrke i standbytilstand
  - Kan indstilles til 0, 1 eller 2.
  - 0 = skærm slukket.
  - 1 = rumtermostaten lyset lidt op på skærmen.
  - 2 = rumtermostaten lyset meget op på skærmen.
  - Standardværdien er 2.
- A6 – Valg af kalendertilstand for ugetilstand
  - Kan indstilles til 0, 1 eller 2.
  - 0 = 5+2 (ma.-fr. + lø. + sø.)
  - 1 = 6+1 (ma.-lø. + sø.).
  - 2 = 7 dage.
  - Standardindstillingen er 0.
- A7 – Indstilling af minimumtemperatur
  - Kan indstilles til mellem 1 °C og 10 °C.
  - Standardindstillingen er 5 °C.
- A8 – Indstilling af maksimumtemperatur
  - Kan indstilles til mellem 20 °C og 70 °C.
  - Standardindstillingen er 35 °C.
- A9 – Lavtemperaturbeskyttelse
  - Kan indstilles til mellem 1 °C og 10 °C eller slukkes helt.
  - Beskyttelsen deaktiveres ved at indstille værdien til 10 °C og trykke på pilen . Der vises to streger på skærmen.
  - Standardindstillingen er 5 °C.
- AA – Højtemperaturbeskyttelse til ekstern sensor
  - Kan indstilles til mellem 20 °C og 70 °C eller slukkes helt.
  - Beskyttelsen deaktiveres ved at indstille værdien til 20 °C og trykke på pilen . Der vises to streger på skærmen.
  - Standardindstillingen er 45 °C.
- AB – Indstilling af grænsen for sensorens højtemperaturbeskyttelse
  - Kan indstilles til mellem 1 °C og 9 °C.
  - Standardindstillingen er 2 °C.

- AC – Vinduesåbningsfunktion (temperatur)
  - Kan indstilles til mellem 10 °C og 20 °C eller slukkes helt.
  - Funktionen deaktiveres ved at indstille værdien til 10 °C og trykke på pilen ▼. Der vises to streger på skærmen.
  - Standardindstillingen er slukket.
- AD – Vinduesåbningsfunktion (interval)
  - Kan indstilles til mellem 10 og 20 minutter.
  - Standardværdien er 10 minutter.
- AE – Nulstil
  - På skærmen vises meddelelsen "Ao". Hvis du vil gendanne fabriksindstillingerne, skal du holde knappen  inde i 5 sekunder.

### Indstilling af B-tilstande og -funktioner på en inaktiv termostatskærm

Sluk termostatskærmen med knappen . Når skærmen er slukket, er det kun den nederste bjælke med knapper, der er aktiv.

Hvis du vil åbne termostatens avancerede indstillinger (B), skal du holde knappen  inde i 3 sekunder.

Du kan tilpasse værdier/parametre i en vilkårlig tilstand eller funktion med pilen ▲ og ▼.

Hvis du vil navigere i de avancerede indstillinger, skal du trykke på  for at åbne indstillingerne for næste funktion/tilstand. Funktionerne/tilstandene er angivet som BN, Bo (i øverste højre hjørne af skærmen).

Bekræft de værdier, du indstiller, ved at trykke på .

#### Funktioner/tilstande:

- BN – Aktiv temperatursensor
  - Kan indstilles til N1, N2 og N3.
  - N1 = den interne sensor er aktiv.
  - N2 = gulvsensoren er aktiv.
  - N3 = den interne sensor og gulvsensoren er aktiv.
  - Standardværdien er N1.
- Bo – Produktinformation
  - En indstilling, der ikke kan ændres.



## Ofte stillede spørgsmål om fejlfinding

**Skærmen viser:**

### **E1 – fejl i indendørstemperaturløleren.**

- Nulstil termostaten.
- Returner termostaten.

### **E2 – fejl på gulvføleren.**

- Nulstil termostaten.
- Kontrollér, at sensoren er tilsluttet korrekt. Kontrollér indstillingerne for den aktive sensor i termostatens menu.



## Vedligeholdelse

Produktet er designet til at holde i mange år ved korrekt anvendelse. Her er nogle gode råd til korrekt betjening:

- Læs brugsanvisningen grundigt, før du tager produktet i brug.
- Udsæt ikke produktet for direkte sollys, ekstrem kulde, fugt og pludselige temperaturændringer. Dette reducerer målenøjagtigheden.
- Anbring ikke produktet på steder, hvor det udsættes for vibrationer og stød – det kan forårsage skade.
- Udsæt ikke produktet for overdreven kraft, slag, støv, høje temperaturer eller fugt – det kan forårsage funktionsfejl, reducere batteriets levetid, beskadige batterierne og forårsage deformation af plastdele.
- Udsæt ikke produktet for regn eller høj fugtighed, dråber eller vandstænk.
- Anbring ikke åbne flammer på produktet som for eksempel et tændt stearinlys etc.
- Anbring ikke produktet på steder med utilstrækkelig luftcirkulation.
- Tildæk ikke produktets ventilationsåbninger.
- Foretag ikke ændringer af produktets interne elektriske kredsløb – det kan forårsage skade på produktet og vil automatisk resultere i bortfald af garantien. Produktet skal repareres af en fagmand.
- Brug en let fugtet og blød klud til at rengøre produktet. Brug ikke opløsningsmidler eller rengøringsmidler – de kan ridse plastdelene og forårsage korrosion af det elektriske kredsløb.
- Nedsænk ikke produktet i vand eller andre væsker.
- Hvis der opstår skader på eller defekter i produktet, må du ikke selv forsøge at reparere det. Får det repareret det sted, hvor du købte det.
- Denne enhed er ikke beregnet til brug af personer (herunder børn), hvis fysiske, sensoriske eller mentale evner eller mangel på erfaring og ekspertise forhindrer sikker brug, medmindre de overvåges eller instrueres i brugen af apparatet af en person, der er ansvarlig for deres sikkerhed. Børn skal holdes under opsyn for at sikre, at de ikke leger med enheden.



